

Source d'inspiration

Savourez votre liberté en toute sécurité.

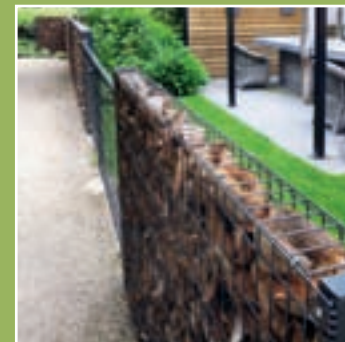

B BETAFENCE

Sommaire

Avec Betafence, protégez l'essentiel

- 4 Votre jardin
- 6 Plaisir et sécurité
- 8 Faites de votre jardin un espace de vie

La gamme Betafence

- 12 La couleur verte
- 13 Le gris anthracite

PANNEAUX

- 14 Bekafor Classic
- 16 Decofor
- 18 Zenturo
- 22 Zenturo Super
- 26 Bekazur 2D

ROULEAUX

- 28 Pantanet
- 32 Plasitor

PORTAILS PIVOTANTS

- 21 Portail pivotant Zenturo

JARDINAGE ET BIEN-ÊTRE DES ANIMAUX

- 34 Arcoflor / Decotube / Box Gabion
- 36 Luxanet / Multistick
- 37 Silo à compost / Étendage à linge
- 38 Hexanet / Casanet / Ursus

Pour les amoureux du bricolage

- 40 Réalisez vos propres créations

Gamme de produits

- 42-64 Détails techniques, dimensions des produits résidentiels Betafence.

Comment installer ma clôture

- 65 Conseils et préparation



La clôture de jardin
qui protège votre univers

B BETAFENCE

Votre jardin et Betafence

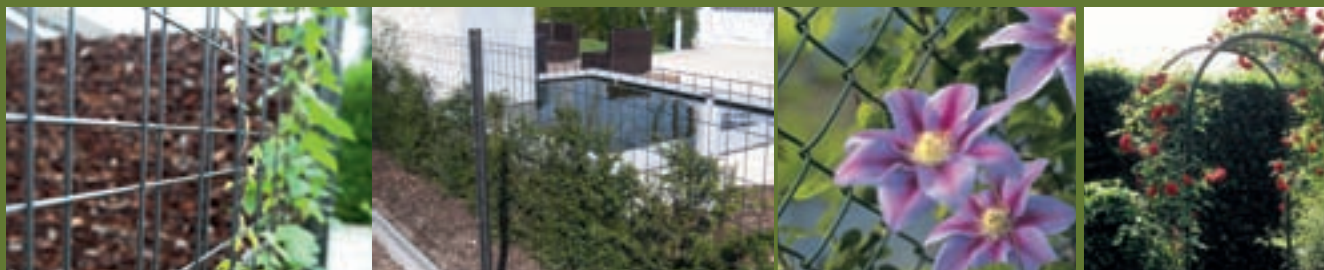

Votre jardin représente beaucoup. Il forme avec l'habitation un univers unique que nous aimons appeler « notre maison ». Un endroit à soi où nous pouvons bouger librement, en toute sécurité et discrétion.

Betafence veille à ce que vous puissiez profiter pleinement de votre jardin, avec la certitude rassurante que vous avez opté pour la meilleure qualité et la meilleure sécurité possible.

Votre jardin, votre maison ...

Quel que soit le style de votre habitat, sa configuration, son environnement, Betafence aura toujours une solution adaptée à votre besoin. Un portail, une clôture décorative, des supports de plantes, une simple bordure pour vos parterres... 76 pages de produits à découvrir ou redécouvrir pour le bonheur de tous

... chaque jour

Et parce que qualité rime avec longévité, Betafence vous garantit des produits fabriqués avec des matériaux de qualité pour répondre aux exigences de notre monde moderne, résistants aux épreuves du temps.





Betafence, la garantie de la qualité.

Lorsque vous choisissez les produits de la gamme Betafence, votre jardin n'est pas simplement clôturé ou décoré, mais également « *entouré des meilleurs soins* » : la qualité et le service du plus grand producteur mondial de clôtures et portails.

Profitez des 130 années d'expérience de notre entreprise, d'un savoir-faire technologique de haut niveau, et d'un service clients toujours à vos côtés.

Betafence vous propose des produits et des solutions répondant aux normes de qualité, de sécurité et de solidité les plus sévères.



Plaisir et sécurité

Votre jardin est un endroit où les enfants peuvent s'amuser, les animaux gambader, tandis que vous profitez paisiblement du soleil, seul ou en compagnie de la famille ou d'amis.

Comment transformer votre jardin en un univers qui vous est propre, où le plaisir est illimité, la liberté totale et la nature omniprésente ?

Betafence entend vos désirs, vous donne des idées, et vous offre toute une gamme de produits pour vous permettre de vous sentir chez vous, et partagez avec ceux qui vous sont chers, des instants précieux en toute tranquillité et sécurité.





Goûtez à la liberté

Profitez de la vie à la campagne dans votre propre maison, tranquillement, calmement, au contact direct de la nature. Avec Betafence, vous savourez votre liberté en toute sécurité.

Laissez-vous inspirer

Un décor en gabion, un parterre de fleurs, la protection de votre piscine, une clôture design, une arcade pour rosiers... Donnez libre cours à vos idées, Betafence vous aide à les réaliser.

Optez pour l'esthétisme

Les goûts et les couleurs, ça ne se discute pas ! En conséquence, Betafence vous propose tout une gamme de produits et de coloris qui s'intègrent parfaitement à vos goûts et votre environnement pour rendre votre espace de vie le plus agréable qu'il soit.



*Un jardin où il fait bon vivre est un
jardin bien protégé par
Betafence.*

Faites de votre jardin un espace de vie



Un lieu qui mérite les meilleurs soins.

Le jardin est un espace de vie à part entière, dans lequel un salon de jardin, une cuisine d'extérieur, une piscine naturelle, un jacuzzi ou une douche de jardin peuvent créer une atmosphère unique et agréable. Celui-ci serait telle une pièce extérieure où, tout comme dans votre maison, vous recevez vos invités, servez vos repas et, en été, profitez jusque tard dans la nuit de l'environnement féérique et des températures agréables.

Betafence veille à ce que vous puissiez orner et protéger convenablement cet « espace de vie », avec de beaux murs végétaux ou bien de solides clôtures dans le style, le design et la couleur de votre habitation. Un lieu où votre intimité est respectée et où tout le monde se sent en sécurité.



Recevez vos invités en toute sérénité.



*Avec Betafence,
vous êtes tranquille
pour longtemps.*

Les produits Betafence demandent peu d'entretien. Ils ne doivent pas être peints et résistent à la corrosion. Ils conservent longtemps leur aspect d'origine et leur rigidité.

Pratique et avantageux !





Parcourons ensemble la gamme Betafence !



Un assortiment unique

Vous allez maintenant découvrir, en détail, tous les produits de la gamme Betafence ; des clôtures de jardin souples ou rigides aux portails pivotants ou coulissants, des éléments décoratifs aux solutions pratiques, nos produits sont toujours fabriqués selon les mêmes critères : qualité, solidité et sécurité.

Clôture de jardin

Panneaux

- Bekafor® *Classic*
- Zenturo®
- Zenturo® *Super*
- Decofor®
- Bekazur® *2D*

Rouleaux

- Pantanet® *Protect*
- Pantanet® *Family*
- Pantanet® *Garden*
- Pantanet® *Light*
- Plasitor®

Portails

- Bekafor® *portails pivotants (Classic / Garden)*
- Fortinet® *portails pivotants*
- Zenturo® *portails pivotants*

Plaisir du jardin

- Arcoflor® *Arcade à rosiers*
- Decotube® *Support mural*
- Box Gabion
- Luxanet® *Bordures*
- Poteaux Multistick
- Silo à compost
- Étendage à linge
- Casanet®
- Hexanet®
- Ursus®

La couleur verte* :

pour se fondre dans
l'environnement



Intégration totale

Assimilé à la verdure, le coloris vert a naturellement été le premier choix de teinte à être proposé pour nos produits, afin que les éléments externes tels que clôtures et portails se marient parfaitement avec l'environnement et la végétation.

Une couleur sage et neutre, non salissante et résistante aux UV, que les plantes adorent !





Le gris anthracite* :

en harmonie avec votre
architecture

L'architecture des maisons évolue avec les siècles. Les formes épurées et les nouveaux matériaux exigent aussi de nouvelles clôtures aux formes et coloris assortis. Betafence répond à cette évolution par une large gamme de solutions et de produits créatifs, réalisés avec des couleurs modernes et actuelles.

Le gris anthracite fait partie des grandes tendances de ce nouveau millénaire : discret et élégant, il se combine parfaitement avec l'architecture contemporaine. Disponible en standard sur une grande partie de notre gamme, ce coloris va devenir la référence de demain.

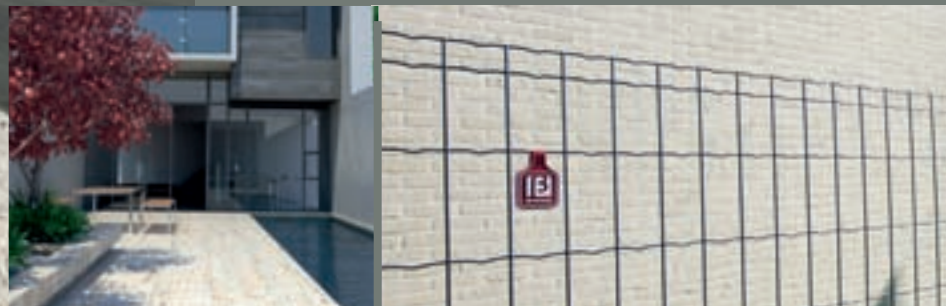

* gris anthracite BF7016M

La référence incontournable

Bekafor Classic est le système de panneaux résidentiels le plus populaire et le plus utilisé.

Cela fait des années que Bekafor Classic est la référence en matière de clôtures en panneaux pour l'univers résidentiel. Bekafor Classic continue de séduire des milliers de clients et de jardins chaque année, grâce à la qualité et la rigidité des matériaux utilisés.

Combiné aux lattes d'occultations en bois Collfort ou PVC Nevada, votre clôture se transforme en une vraie barrière esthétique, limitant le regard des indiscrets.

Vous préférez l'intimité avec un aspect végétal ?

Les plantes grimpantes constituent aussi une solution : comme elles se fraient un chemin à travers et autour du grillage, vous obtiendrez un mur végétal original à l'aspect naturel.





Caractéristiques et avantages

1. Sûr, résistant et facile à poser, même sur les sols bétonnés, grâce aux platines adaptées. Particulièrement robuste avec ses plis horizontaux
2. Muni de picots à positionner en partie haute, pour une meilleure protection contre l'effraction (hauteur $\geq 1,5$ m)
3. Un système complet, avec des portails pivotants simples et doubles vantaux assortis
4. Disponible en vert, blanc et gris anthracite



*Bekafor Classic,
pour se sentir bien chez soi.*

Une belle propriété mérite une belle clôture

L'ensemble panneaux et portails pivotants Decofor délimitent chaque espace de manière uniforme et élégante. Des panneaux plats ou courbés, en combinaison avec des portails pivotants simples ou doubles vantaux, vous offrent une clôture qui se distingue par son design et ses différentes combinaisons possibles. Une alternative de choix au fer forgé !

Decofor vous offre deux différents types de panneaux : Arco ou Recto pour personnaliser l'espace à clôturer. Variez les styles et les plaisirs !





Caractéristiques et avantages

1. Un design élégant et une très grande rigidité de par l'important diamètre de ses doubles fils
2. Un revêtement protecteur en polyester noir garantissant une très longue durée de vie
3. Decofor est disponible en plusieurs versions et dimensions pour une multitude de combinaisons possibles
4. Pour une finition design, les poteaux Decofor sont équipés d'un capuchon orné d'une boule décorative
Nous recommandons de consulter un professionnel pour réaliser la pose de cette clôture



Decofor, la collaboration du design et de la rigidité.

Votre jardin est unique, votre clôture aussi...

Vous souhaitez délimiter et protéger votre jardin de façon unique, colorée ou tendance ? Avec Zenturo, vous créez votre clôture à votre image. En parfaite harmonie avec votre environnement et votre style, Zenturo est un concept de clôture unique et original qui vous offre de multiples possibilités.

Zenturo : créativité et originalité en toute simplicité

Zenturo dispose d'un design innovant et universel. Aussi rigide et facile à installer que les panneaux Bekafor. Zenturo vous permet de créer un ensemble unique et personnalisé, grâce aux différents accessoires vendus séparément et à ses multiples applications : simple clôture, support de plante, claustra, mur gabion... Avec Zenturo entourez vous de la zen attitude !



*Zenturo,
une clôture qui porte votre
signature.*



Caractéristiques et avantages

1. Zenturo est une solution tout-en-un aux multiples applications
2. Vous êtes l'architecte de votre propre clôture de jardin, personnalisable à l'infini
3. Zenturo peut facilement être installé en combinaison avec des poteaux Bekafor, Bekafor Click ou des poteaux Zenturo (pour parois remplies)
4. Les doubles fils horizontaux alternés spécifiques et la finition polyester de qualité garantissent une robustesse et une longévité de votre ensemble
5. Toute une gamme d'accessoires pour personnaliser vos panneaux
6. Portails et portillons assortis, pour un ensemble parfait



La solution « tout-en-un » aux multiples applications

Zenturo s'adapte à votre jardin et à votre style. Plusieurs utilisations sont possibles avec un seul et même panneau !

- Une clôture sobre et design ; grâce à la combinaison de plusieurs dimensions de maille, et pourvue de doubles fils horizontaux alternés, spécifiquement conçus pour ce concept.
- Une clôture pixelisée : décorez ou personnalisez les panneaux selon vos idées à l'aide de plaquettes à clipser dans les mailles du panneau et appelées « pixels ».
- La clôture occultante : remplissez entièrement ou partiellement les panneaux à l'aide de Pixels, Flexo Strips ou Perfo Strips, pour occulter votre jardin de manière attrayante et colorée.
- Le support de plantes grimpantes : un concept de clôture auquel Zenturo se prête comme nul autre, grâce à sa structure de fils particulièrement appréciée par les plantes qui viennent s'enrouler naturellement autour.
- Le mur Zenturo : une application qui vous permet de construire un mur, un décor, une séparation. Remplissez la paroi constituée de panneaux Zenturo Super, selon votre envie, à l'aide de pierres, copeaux, bambou, verre, etc.... La encore, le côté unique et original de votre mur ne pourra qu'embellir votre espace. (p.24)



Les accessoires pour personnaliser votre clôture Zenturo

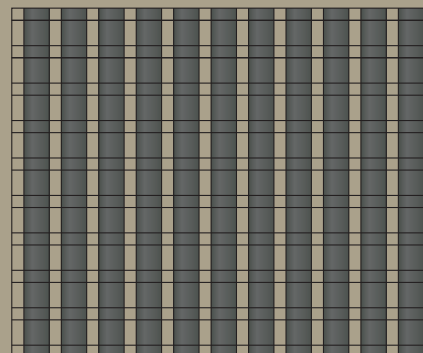

Flexo Strip et Perfo Strips

Les Flexo Strip sont des lamelles en PVC, vendues en bande de 50 ml, que vous tissez dans votre panneau Zenturo.

Les Perfo Strip sont des bandes rigides, en inox perforé, qui se glissent de haut en bas dans les mailles de votre panneau (2 largeurs disponibles).

Vous pouvez ainsi créer un panneau unique, qui vous ressemble.

Grace aux doubles fils horizontaux alternés, les strips peuvent aisément y être glissés.

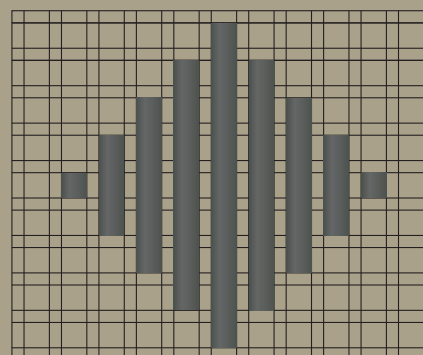
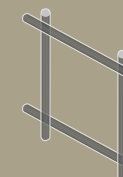

Pixels

Ces plaquettes en PVC, disponibles en 3 dimensions et 2 coloris, se clipsent dans les mailles de votre panneau. Une autre façon de créer votre propre design, des symboles, un texte...

Une brochure spécifique sur le concept Zenturo est disponible. N'hésitez pas à la demander ou la télécharger sur notre site www.betafence.com.

Caractéristiques et avantages

1. Les portails et portillons sont disponibles en gris anthracite.
D'autres coloris sont possibles sur commande
2. Les accessoires sélectionnés pour ce portail sont design et très résistants aux multiples mouvements qu'effectuera votre vantail.
 - serrure discrète incorporée et dotée d'un système de sécurité anti-écartement
 - poignées esthétiques munies d'un cylindre européen à clé, entièrement intégré (livré avec 3 clefs)
 - gâche de qualité supérieure avec un nouveau design plus discret
 - des gonds noirs métallisés, contemporains, réglables et assortis aux poignées



*Portails pivotants Zenturo,
contrôler les accès en toute
élégance.*

Le portillon et portail pivotant Zenturo pour compléter votre clôture avec élégance

Avec Zenturo, vous avez fait le choix d'une clôture créative et élégante avec un style qui vous ressemble. Betafence vous propose d'associer à votre clôture le nouveau portail Zenturo. Simple ou double vantaux, ce contrôle d'accès reste en parfait accord avec votre clôture.

Personnalisable comme les panneaux, très design avec sa poignée bi-ton, il rehaussera sans nul doute les accès de votre propriété.

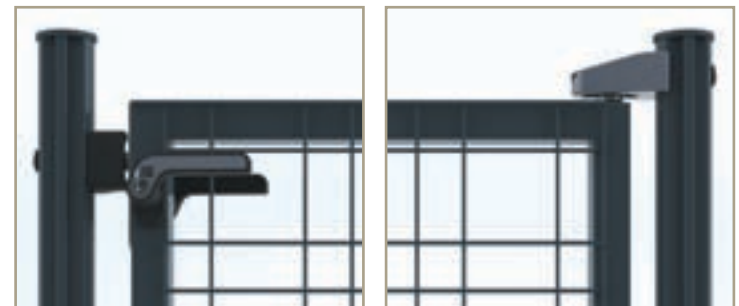

Une autre alternative Zenturo

Avec le panneau Zenturo Super, Betafence lance aujourd'hui une nouvelle alternative au système de clôture Zenturo. Avec un remplissage composé de deux mailles uniquement (50 x 50 mm et 100 x 50 mm) vous pouvez désormais varier le design Zenturo tout en gardant les mêmes possibilités décoratives : Perfo Strips, Flexo Strips, Pixels, murs de Gabion etc... Le maillage de ce panneau offre un style différent et une plus grande rigidité. Il est particulièrement recommandé pour créer des murs Zenturo au remplissage lourd.

Les panneaux Zenturo Super sont également équipés d'un double fil horizontal alterné qui vous permet de positionner facilement les accessoires Zenturo Perfo Strips, Flexo Strips ou les Pixels.



*Zenturo Super,
pour une clôture qui résistera à
toutes les épreuves du temps.*



Caractéristiques et avantages

1. Dimensions des mailles de 50x50 mm et 100x50 mm pour un design Zenturo différent ou pour une autre configuration Zenturo
2. Limite les risques d'escalade
3. Disponible en stock pour certaines dimensions en couleur standard gris anthracite BF7016M
4. Compatible avec nos poteaux Bekaclick (+colliers) et poteaux Bekafor Click avec pièces de fixation prémontées
5. Pour des parois remplies solides, nous recommandons l'utilisation de poteaux Zenturo, pour une excellente rigidité.



Le poteau idéal pour vos murs Zenturo

Les murs Zenturo subissent une pression différente en fonction de leur hauteur ou du type de remplissage. Nous recommandons l'utilisation du nouveau poteau Zenturo, spécialement étudié pour réaliser vos murs et compositions ornementales. L'association de ce nouveau poteau au panneau Zenturo Super est la garantie d'une construction durable.

Il se distingue par sa forme rectangulaire spécifique et ses pièces de fixation en forme de griffe.

Poteau Zenturo : pour un mur Zenturo design et solide.

Caractéristiques et avantages

1. Une installation facilitée de par sa rigidité et ses pièces de fixation spécifiques
2. Un design fidèle au concept Zenturo, disponible également en gris anthracite
3. Un profil spécifique pour une plus grande résistance au vent et aux remplissages lourds
4. Des entretoises à dimension permettent de consolider et maintenir les panneaux entre-eux
5. Un remplissage facilité puisque les matériaux sont contenus entre les deux poteaux



Fixez votre clôture en un seul « Clic »...

Un poteau pour un montage solide et rapide

Betafence reste innovant ! Le poteau Bekafor Click a été conçu pour vous simplifier la pose et vous permettre toutes les configurations :

- Principe de la pose dit « à l'avancement » (poteau / panneau / poteau...) : une installation facile et rapide sans accessoire
- Clips prémontés sur le poteau, inviolables et très résistants
- Profil du poteau étudié pour être élégant et robuste
- Fixations montées à l'intérieur pour une sécurité maximale
- Poteau Bekafor Click compatible avec les panneaux Bekafor Classic et Zenturo



Pour que la baignade reste un plaisir

Quoi de plus agréable et délassant que de plonger dans votre piscine pendant que les tout-petits s'amuse dans leur pataugeoire ? C'est un luxe qui mérite néanmoins la meilleure des protections : la clôture Bekazur 2D. Esthétique, rigide et de couleur blanche, elle s'associe parfaitement avec l'environnement d'une piscine, et est le garant de la sécurisation de votre espace à tous les instants.

Conforme à la norme NF P90-306, elle est facile à installer, quelle que soit la forme de votre piscine, et sait s'adapter à tous les styles de revêtement de sol (pose à sceller ou sur platine).

Comme l'exige la norme, le portillon est équipé d'une serrure spéciale, à double action, que les enfants ne peuvent pas ouvrir seuls. Pour une sécurisation optimale de votre piscine, nous vous recommandons le rappel de fermeture automatique, proposé en option, et qui vous garantira la fermeture de l'espace à tout moment.



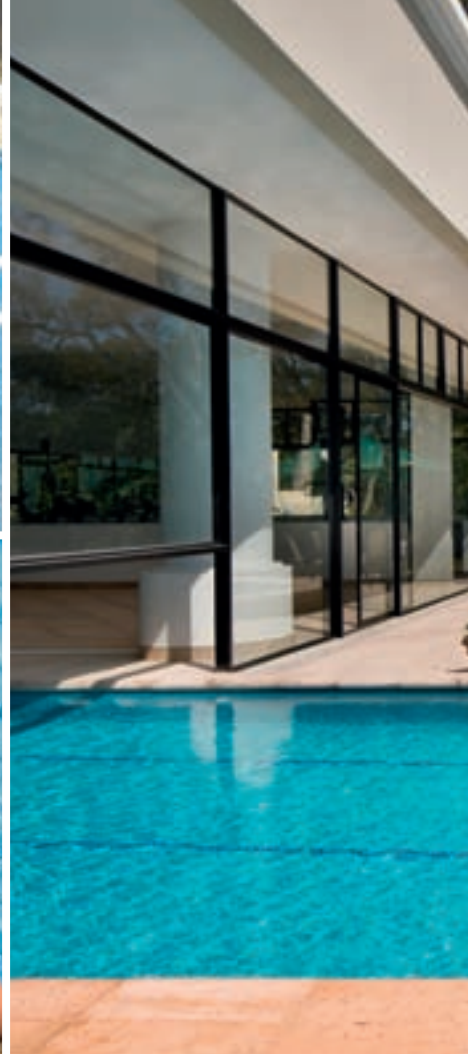

Caractéristiques et avantages

1. Panneaux rigides et faciles à installer avec des poteaux adaptés, pour une pose à sceller ou sur platine
2. Une offre complète avec un portillon équipé d'une serrure de sécurité à double action
3. Une finition de qualité, résistant à un environnement humide et agressif
4. Conforme à la norme de sécurité française NF P90-306. Téléchargez le certificat de conformité sur notre site www.betafence.com



Avec Bekazur 2D profitez de votre piscine en toute tranquillité.

Votre jardin, votre liberté

Il est difficile de se sentir libre et protégé à la fois. Betafence vous propose les clôtures Pantanet : discrètes, elles délimitent votre jardin en conservant un aspect « transparent », pour une ouverture sur l'extérieur.

Vous profitez ainsi de votre jardin librement, le laissez croître et fleurir... tout en le protégeant de manière optimale. Avec les clôtures Pantanet, votre jardin est bien délimité et vous lui offrez en même temps tout l'espace dont il a besoin.

Vos animaux domestiques profitent également de tout l'espace dont ils méritent, tout en restant dans un enclos délimité et sécurisé.



*Pant Janet,
vous aimez votre jardin, et nous
le lui rendons bien.*



Caractéristiques et avantages

1. Des clôtures discrètes et durables qui se fondent parfaitement dans l'environnement
2. Se combinent aux poteaux Bekaclip, Bekaclip-p (selon la hauteur) ou Bekarond-P. Des portails et portillons assortis complètent la gamme.
3. Idéales comme bordure pour les parterres, les étangs et les massifs de plantation
4. Disponibles en deux coloris : vert et anthracite (selon les modèles)



Pantanet : 4 différents modèles pour une protection adaptée à votre besoin

Quelle différence y-a-t-il entre ces 4 modèles ?

La différence réside principalement dans l'indice de rigidité. Celui-ci est déterminé par la dimension des mailles et l'épaisseur du diamètre des fils. Plus l'indice est élevé, plus la clôture est robuste.

Pour le Pantanet Garden par exemple, l'indice de rigidité est de 60, tandis que pour Pantanet Protect il s'élève à 120.

Les modèles Pantanet Protect, Pantanet Family et Pantanet Garden disposent d'un double fil en haut et en bas pour d'avantage de solidité.

Dans tous les cas, la qualité des matériaux utilisés permet aux fils horizontaux d'être souples et d'avoir l'élasticité nécessaire pour une pose impeccable, sans fil de tension ni tendeur. Votre clôture sera néanmoins robuste et indéformable grâce à la combinaison des fils verticaux très durs.



Pantanet® Protect

Indice de rigidité 120

hauteurs : 102 à 203 cm

longueur : 25 m



maille: 5 x 5 cm

Pantanet® Family

Indice de rigidité 100

hauteurs : 61 à 203 cm

longueur : 25 m

pour certaines hauteurs : 10 m



maille: 10 x 5 cm



Pantanet® Garden

Indice de rigidité 60

hauteurs : 61 à 152 cm

longueur : 25 m

pour certaines hauteurs : 10 m



maille: 10 x 6,3 cm

Pantanet® Light

Indice de rigidité 50

hauteurs : 60 à 150 cm

longueur : 25 m

pour certaines hauteurs : 10 m**



maille: 10 x 7,6 cm

** uniquement disponible aux Pays-Bas



Le portail pivotant Fortinet®: la solution idéale pour fermer votre jardin.

Un portail qui dure dans le temps est un 'must'. La gamme de nos portails Fortinet a été renouvelée avec un design attractif tant au niveau des gonds que du système de fermeture. Cette gamme allie qualité, esthétique et sécurité de façon subtile.

Caractéristiques et avantages

1. Construction rigide avec des accessoires de qualité
2. Design discret et contemporain: finition soignée
3. Système de fermeture intégré dans le cadre : originalité, sécurité et fiabilité
4. Couche de protection anti-corrosion et revêtement polyester
5. Compatible avec différents types de clôtures en rouleaux
6. Pose rapide et simple

À quoi faut-il être attentif lors de l'achat de votre grillage en rouleaux ?

1 Maille

Plus la maille est petite, plus le grillage est solide

2 Diamètre du fil

Plus le diamètre du fil est épais plus la clôture est robuste

3 Double lisière

Le double fil (en haut et en bas) donne une rigidité supplémentaire aux endroits les plus fragiles

4 Le produit au touché

Le grillage est-il ferme au touché lorsque vous tentez de presser les fils verticaux avec deux doigts ?

5 Garantie

Betafence offre une garantie de 10 ans



Une intimité en harmonie avec la nature !

C'est la nature qui préserve le mieux votre intimité. Plasitor est là pour vous y aider.

Les grillages Plasitor sont spécialement conçus pour laisser simplement la végétation suivre son cours tout en la canalisant. Laissez votre grillage se couvrir de plantes grimpantes et selon l'essence choisie, vous verrez grandir une paroi végétale naturelle. Cet ensemble est cependant lourd quand il atteint une taille conséquente. Betafence a pensé à tout : une lisse tubulaire positionnée en partie supérieure du grillage et maintenue par vos poteaux vous garantie un ensemble robuste et inaltérable dans le temps. Cependant, certaines règles sont à respecter lors de la pose.





Laissez donc vos plantes grimper

Le lierre pousse vite et forme rapidement un feuillage épais qui vous protège de manière naturelle contre le vent. Votre jardin n'en devient que plus beau et agréable.

Mais attention ...

- le poids de la végétation peut mettre en péril la stabilité de votre clôture
- les poteaux doivent être de section suffisante et leur espacement limité (maximum 2 mètres)
- une lisse tubulaire supérieure fournit une rigidité supplémentaire



*Plasitor,
pour un mur végétal
sans effort.*

Embellissez votre jardin

Avec Arcoflor, donnez une autre dimension à votre jardin !

Les arcades pour vos rosiers, les panneaux muraux Arcoflor ou Zenturo (voir page 44) égayent votre environnement dans toutes ses dimensions et créent l'ambiance de votre jardin. Ainsi, vous pouvez par exemple faire fleurir les murs de votre maison ou de votre abri de jardin. Les panneaux Arcoflor fournissent le support nécessaire aux plantes grimpantes à crampons. Les distanceurs Panofix sont recommandés pour fixer les panneaux à distance du mur, afin que les vrilles et les piquants puissent s'accrocher de manière naturelle autour du panneau. Et pour une délimitation temporaire, optez pour les panneaux Arcoflor associés aux poteaux Bekaclip®-P, le tout pour un coût très raisonnable.

Avec Decotube, surprenez votre jardin !

Une descente de gouttière ou tout autre élément peu élégant peuvent aisément être masqués et se voir attribuer un autre rôle à l'aide d'un support Decotube pour plantes grimpantes. Le lierre et les autres plantes l'utiliseront avec plaisir pour grimper plus haut et égayer votre jardin là où vous ne vous y attendiez pas.

Zenturo supporte vos plantes grimpantes pour un jardin haut en couleurs !

Vous aimez voir vos plantes se développer sur un support adapté? Embellissez votre cadre de vie avec Zenturo grâce à ce panneau également mural et créez une atmosphère particulière dans votre jardin. Les fixations Panofix vous permettent d'installer les panneaux à une certaine distance du mur afin de créer l'espace nécessaire pour que vos plantes s'attachent librement autour du panneau.

Avec nos Box Gabions à usage résidentiel, créez du relief dans votre jardin !

Le Box Gabion se compose d'une cage dépliable, fabriquée en panneaux soudés, reliés entre eux par des spirales. Vous le remplissez sur place avec des galets, des pierres et tout autres matériaux décoratifs et naturels...Vous créez ainsi un muret ou rattrapez les différences de niveau dans le jardin, tout en imposant votre style !



Les plantes grimpantes utilisent différentes méthodes pour grandir et se hisser toujours plus haut. Betafence propose différents systèmes répondant parfaitement à ce besoin. Consultez le tableau ci-dessous pour déterminer la solution la mieux adaptée à vos plantes grimpantes.

Plante grimpante	Système d'attache de la plante	Betafence solution murale	Solution Betafence indépendante
<ul style="list-style-type: none"> Plantes volubiles (chèvrefeuille, kiwi, haricots, belle-de-jour et aristoloche clématite...) 	<ul style="list-style-type: none"> Tiges volubiles 	<ul style="list-style-type: none"> Panneau Arcoflor + Panofix Decotube Zenturo 	<ul style="list-style-type: none"> Plasitor avec lisse tubulaire Pantanet Protect avec lisse tubulaire Bekafor Classic Zenturo
<ul style="list-style-type: none"> Clématites 	<ul style="list-style-type: none"> Pétiotes qui s'enroulent 	<ul style="list-style-type: none"> Panneau Arcoflor + Panofix Decotube Zenturo 	<ul style="list-style-type: none"> Plasitor Pantanet Protect Bekafor Classic Zenturo Arcade Arcoflor
<ul style="list-style-type: none"> Passiflores, vignes, pois, Cobaea scandens, concombres, Calebasses 	<ul style="list-style-type: none"> Vrilles grimpantes 	<ul style="list-style-type: none"> Panneau Arcoflor Casanet Decotube Zenturo 	<ul style="list-style-type: none"> Plasitor Pantanet Protect
<ul style="list-style-type: none"> Vigne 	<ul style="list-style-type: none"> Feuilles avec cicatrices de fixation ou ventouses 	<ul style="list-style-type: none"> Panneau Arcoflor ou morceau de Casanet comme point de départ Decotube Zenturo 	<ul style="list-style-type: none"> Plasitor avec lisse tubulaire Pantanet Protect avec lisse tubulaire
<ul style="list-style-type: none"> Lierre à crampons, hortensia grimpant, trompette de Virginie 	<ul style="list-style-type: none"> Racines aériennes 	<ul style="list-style-type: none"> Panneau Arcoflor ou morceau de Casanet comme point de départ Decotube Zenturo 	<ul style="list-style-type: none"> Plasitor avec lisse tubulaire
<ul style="list-style-type: none"> Rosiers en espalier, rosiers grimpants, rosiers lianes 	<ul style="list-style-type: none"> Piquants 	<ul style="list-style-type: none"> Panneau Arcoflor + Panofix Decotube Zenturo 	<ul style="list-style-type: none"> Arcade à rosiers Arcoflor Pantanet Protect Bekafor Classic Zenturo



Protégez la nature



Avec Luxanet, protégez la vie dans votre jardin

Les plantes fleurissent et les enfants s'amuse...
Ils méritent également une protection appropriée.
Avec Luxanet, vous pouvez protéger de manière simple et efficace vos bordures et vos parterres de fleurs contre les agressions du quotidien. Décoratif, Luxanet est un grillage discret mais rigide, qui s'installe facilement et se fond avec vos massifs.

Avec Multistick, fixez tout solidement

Les poteaux Multistick sont spécialement conçus pour être enfoncé dans le sol, sans béton, et conviennent parfaitement au grillage Luxanet.
Les fleurs et plantes peuvent ainsi croître en paix et les enfants peuvent tranquillement continuer à jouer.



La nature comme source d'énergie

Le compost, moteur de votre jardin

4 panneaux et 4 tiges ! Il ne vous en faut pas plus pour construire un silo à compost que vous pourrez facilement installer vous-même et par la suite agrandir ou déplacer. Ce silo à compost deviendra vite indispensable, car il s'agit du point de collecte idéal pour les feuilles et les déchets de votre jardin. Une fois transformé en compost, vous enrichirez le sol de votre jardin pour une croissance naturelle. Fini les engrais chimiques !

Un étendage à linge : votre séchage écologique et naturel

Et si, comme dans le temps, vous faisiez sécher votre linge dans le jardin ? C'est avantageux, entièrement naturel et il ne tombe jamais en panne ! Avec l'étendage à linge et les fils à linge Betafence, faites des économies d'énergie !



Pour le plaisir des animaux

Hexanet pour le bonheur des poulaillers

Un grillage facile à utiliser et qui peut prendre toutes les formes souhaitées. Hexanet constitue la référence en la matière, pour créer des poulaillers et autres cages. Sa maille hexagonale triple torsion est souple et solide à la fois, et vous permet néanmoins de voir à travers. Vos animaux se sentiront à l'aise !

Casanet, pour une autre protection

Casanet est un grillage souple aux mailles indéformables. Sûr et fiable, ce grillage soudé permet de multiples utilisations sans blesser les animaux : clapiers, pigeonniers etc... Les fils ne se dessoudent pas.

Ursus, l'incontournable grillage noué pour vos ovins et bovins

Ursus est la référence dans le domaine des clôtures respectueuses des animaux. Il s'agit d'un grillage robuste, doté d'un revêtement de longue durée. La technique du nouage des fils offre une grande flexibilité pour une meilleure résistance aux chocs occasionnés par les animaux. Les petites mailles du bas empêchent les animaux de petite taille de s'échapper et renforcent l'ensemble.

Une clôture utilisée depuis des années dans le monde professionnel, idéale pour garder vos moutons, chèvres et autre bétail.



L'espace créatif

Hexanet, le grillage pour vos réalisations souples.

Un bouquet de fleurs original, une protection pour un parterre de fleurs... très souple

"Hexanet se plie volontier à vos idées et souhaits"

Casanet, le grillage multi-usage

Des fenêtres grillagées pour l'abri de jardin, au treillis pour vos semences, à la protection de vos gouttières... voilà le grillage qu'il vous faut : rigide et souple à la fois, le grillage Casanet est la solution parfaite. Et avec la pince et les clips Casanet, tout est pensé pour un montage rapide et solide.

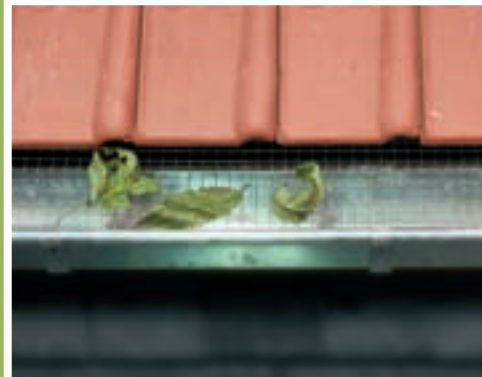

Faites le vous-même



Presque un jeu d'enfant

Les supports édités par Betafence vous permettent de mettre en œuvre vous-même nos produits : manuels de pose ou vidéos sont là pour vous guider pas à pas dans la réalisation de votre projet. Tous nos produits de la gamme résidentielle sont étudiés pour répondre à une pose faite par des « non professionnels ». Cependant, n'hésitez pas à les consulter en fonction de la configuration de votre terrain, ils sont toujours d'excellents conseils.



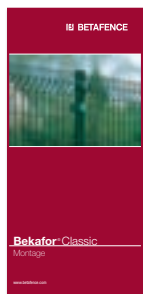

Nos manuels de pose

POUR UNE DESCRIPTION PAS A PAS DE L'INSTALLATION

Contactez-nous à l'adresse mail indiquée au verso de cette brochure (en fonction de votre pays) ou visionnez **les vidéos pratiques d'installation** sur www.betafence.com



www.betafence.be



www.betafence.fr







Aperçu des produits

Une gamme complète

Vous trouverez dans les pages suivantes un aperçu complet de la gamme résidentielle de Betafence, incluant tous les détails techniques, dimensions, finitions...

A l'aide de ces informations, vous pouvez faire vos choix.

Pour obtenir des informations complémentaires ou le conseil d'un expert, n'hésitez pas à vous adresser à votre revendeur Betafence ou effectuer votre demande via notre site www.betafence.com ou notre ligne directe consommateurs indiquée au verso de cette brochure, en fonction de votre pays de résidence.



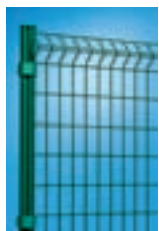

Couleurs



Bekafor® Classic

PANNEAUX

- panneaux avec plis de renfort horizontaux
- à fixer aux poteaux Bekaclip avec les colliers Bekafor ou aux poteaux Bekafor Click sans accessoire
- galvanisés, soudés et plastifiés (PVC)
- diamètre du fil horizontal : 4,50 mm
diamètre du fil vertical : 4 mm
- maille : 10 x 5 cm
- couleurs : vert RAL6005 / anthracite BF7016M
blanc RAL9010

hauteur (m)	largeur (m)	coloris disponibles		
0,63	2	vert	anthracite	blanc*
1,03	2	vert	anthracite	blanc*
1,23	2	vert	anthracite	blanc*
1,53	2	vert	anthracite	blanc*
1,73	2	vert	anthracite	blanc*
2,03	2	vert	anthracite	-

POTEAUX BEKACLIP (fixation avec colliers)

- poteaux Bekaclip ø 48 mm (ø 60 mm : en comb. avec Bekafor *Collfort ou Nevada*)
- galvanisés et plastifiés
- couleurs : vert RAL6005 / anthracite BF7016M
blanc RAL9010

Poteaux à sceller

hauteur clôture (m)	Ø poteau (mm)	longueur poteau (m)	coloris disponibles			colliers par poteau
0,63	48	1,10	vert	anthracite	blanc*	2
1,03	48	1,50	vert	anthracite	blanc*	2
1,23	48	1,70	vert	anthracite	blanc*	3
1,53	48	2,00	vert	anthracite	blanc*	3
1,73	48	2,30	vert	anthracite	blanc*	4
2,03	48	2,50	vert	anthracite	-	4
1,73	60	2,30	vert	anthracite	-	4
2,03	60	2,50	vert	anthracite	-	4

Poteaux à placer dans des platines Bekafor

0,63	48	0,70	vert	anthracite	blanc*	2
1,03	48	1,10	vert	anthracite	blanc*	2
1,23	48	1,30	vert	anthracite	-	3

POTEAUX BEKAFOR CLICK (sans accessoire)

- Poteaux Bekafor Click, profil 50 x 30 mm avec clips de fixation prémontés
- galvanisés et plastifiés
- couleurs : vert RAL6005 / anthracite BF7016M

Poteaux à sceller

hauteur clôture (m)	poteau section (mm)	longueur poteau (m)	coloris disponibles		nombre de clips prémontés
0,63	50 x 30	1,10	vert	anthracite	3
1,03	50 x 30	1,50	vert	anthracite	3
1,23	50 x 30	1,70	vert	anthracite	4
1,53	50 x 30	2,00	vert	anthracite	5
1,73	50 x 30	2,30	vert	anthracite	5
2,03	50 x 30	2,50	vert	anthracite	5

Poteaux pour installation sur platines Bekafor Click

hauteur clôture (m)	poteau section (mm)	longueur poteau (m)	coloris disponibles		nombre de clips prémontés
0,63	50 x 30	0,70	vert	anthracite	2
1,03	50 x 30	1,10	vert	anthracite	3
1,23	50 x 30	1,30	vert	anthracite	3

Poteaux pour installation sur terrain en pente

hauteur clôture (m)	poteau section (mm)	longueur poteau (m)	coloris disponibles		nombre de clips prémontés
1,03	50 x 30	1,70	vert	anthracite	4
1,23	50 x 30	2,00	vert	anthracite	5 + 1*
1,53	50 x 30	2,30	vert	anthracite	5
1,73	50 x 30	2,50	vert	anthracite	5 + 1*

* prévoir 1 clip supplémentaire pour les hauteurs 1,23 m et 1,73 m

ACCESSOIRES

Bekafor® Colliers



- sous blister
- polyamide

description	pièces/blister
48 mm vert RAL6005	6
48 mm blanc RAL9010	6
48 mm anthracite	6

Bekafor® Platine

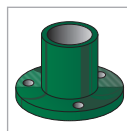

- aluminium plastifié

description	pour poteau Ø mm
vert RAL6005	48
blanc RAL9010*	48
anthracite	48

Bekafor® Click - Platine



- aluminium plastifié

description	pour poteau section (mm)
vert RAL6005	50 x 30
anthracite	50 x 30

Bekafor® Fixation d'angle

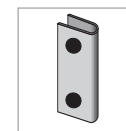

- inox

description	pièces/blister
fixations d'angle	10

Bekafor® Fixation murale

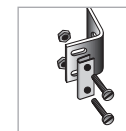

- 2 cornières murales
+ 2 fixations d'angle
+ 4 écrous
+ 4 boulons
- inox
- sous blister

description	pièces/blister
fixations murale en inox	2

Bekafor® Collfort

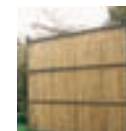

- set pour Bekafor Classic
- lattes en bois pour un panneau de 2 m de large, 173 cm ou 203 cm de haut
- 41 lattes verticales
- 3 lattes horizontales (1,73 m)
- 4 lattes horizontales (2,03 m)

Decofor®



Arco



Recto

Couleur



PANNEAUX

- panneaux décoratifs à doubles fils
- à fixer aux poteaux carrés Decofor avec boule métallique au moyen de colliers spécifiques (panneaux entre les poteaux)
- galvanisés et plastifiés (polyester)
- diamètre des fils horizontaux : 2x8 mm
diamètre des fils verticaux : 6 mm
- maille : 200 x 65 mm
- couleurs : noir RAL9005

Hauteur au centre du panneau (m)		largeur (m)	couleur disponible
Arco	Recto		
0,886	0,762	2,015	noir
1,086	0,962	2,015	noir
1,286	1,162	2,015	noir
1,486	1,362	2,015	noir

Zenturo®



Couleur



PANNEAUX

- panneaux plats, à partir de fils ronds soudés
- fils horizontaux alternés.
- compatible avec les poteaux Bekaclip avec colliers, poteaux Bekafor Click sans accessoire ou les poteaux Zenturo.
- galvanisés et plastifiés (polyester)
- diamètre du fil horizontal : 5,00 mm
diamètre du fil vertical : 4,15 mm
- mailles : 100 x 100 / 100 x 50 / 50 x 50 mm
- couleurs : anthracite BF7016M (autres coloris sur demande)

hauteur (m)	largeur (m)	couleur disponible
0,655	2,005	anthracite
0,955	2,005	anthracite
1,255	2,005	anthracite
1,555	2,005	anthracite
1,705	2,005	anthracite
2,005	2,005	anthracite

POTEAUX BEKACLIP

- poteaux Bekaclip ø 48 mm (ø 60 mm : en fonction de la décoration)
- galvanisés et plastifiés
- couleurs : anthracite BF7016M

Poteaux à sceller

hauteur clôture (m)	Ø poteau (mm)	longueur poteau (m)	couleur disponible	colliers par poteau
0,65	48	1,10	anthracite	2
0,95	48	1,50	anthracite	2
1,25	48	1,70	anthracite	3
1,55	48	2,00	anthracite	3
1,70	48	2,30	anthracite	4
2,00	48	2,50	anthracite	4
1,70	60	2,30	anthracite	4
2,00	60	2,50	anthracite	4

Poteaux Bekaclip pour installation sur platine

0,65	48	0,70	anthracite	2
0,95	48	1,10	anthracite	2
1,25	48	1,30	anthracite	3

POTEAUX À SCELLER DECOFOR

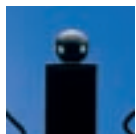

- poteaux carrés, munis d'un capuchon avec boule ;
section : 60 x 60 x 1,50 mm
- galvanisés et plastifiés
- couleurs : noir RAL9005

hauteur clôture (m)	section poteau (mm)	longueur poteau (m)	couleur disponible	colliers par poteau
0,886/0,762	60 x 60	1,50	noir	2
1,086/0,962	60 x 60	1,50	noir	3
1,286/1,162	60 x 60	1,75	noir	3
1,486/1,362	60 x 60	2,00	noir	3

POTEAUX DECOFOR AVEC PLATINE

- poteaux carrés, munis d'un capuchon avec boule, collés dans une platine en aluminium (150 x 150 mm)
- galvanisés et plastifiés
- couleurs : noir RAL9005

hauteur clôture (m)	section poteau (mm)	longueur poteau (m)	couleur disponible	colliers par poteau
0,886/0,762	60 x 60	0,965	noir	2
1,086/0,962	60 x 60	1,165	noir	3
1,286/1,162	60 x 60	1,365	noir	3
1,486/1,362	60 x 60	1,565	noir	3

POTEAUX BEKAFOR CLICK

- Poteaux Bekafor Click, profil 50 x 30 mm avec clips de fixation prémontés
- galvanisés et plastifiés
- couleurs : anthracite BF7016M

Poteaux à sceller

hauteur clôture (m)	section poteau (mm)	longueur poteau (m)	couleur disponible	nombre de clips prémontés
0,65	50 x 30	1,10	anthracite	3
0,95	50 x 30	1,50	anthracite	3
1,25	50 x 30	1,70	anthracite	4
1,55	50 x 30	2,00	anthracite	5
1,70	50 x 30	2,30	anthracite	5
2,00	50 x 30	2,50	anthracite	5

Poteaux à placer dans des platines Bekafor Click

hauteur clôture (m)	section poteau (mm)	longueur poteau (m)	couleur disponible	nombre de clips prémontés
0,65	50 x 30	0,70	anthracite	2
0,95	50 x 30	1,10	anthracite	3
1,25	50 x 30	1,30	anthracite	3

Poteaux à sceller

hauteur clôture (m)	section poteau (mm)	longueur poteau (m)	couleur disponible	nombre de clips prémontés
0,95	50 x 30	1,70	anthracite	4
1,25	50 x 30	2,00	anthracite	5 + 1*
1,55	50 x 30	2,30	anthracite	5
1,70	50 x 30	2,50	anthracite	5 + 1*

* prévoir 1 clip supplémentaire pour les hauteurs 1,25 m et 1,70 m

ACCESSOIRES

Decofor® Colliers : Fixation des panneaux ENTRE les poteaux.

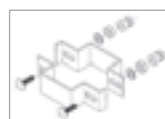

- Collier poteau intermédiaire



- Collier poteau d'extrémité



- Collier poteau d'angle

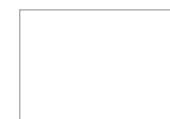

- Pièce de fixation Decofor pour fixer les panneaux au mur ou aux poteaux du portail

Zenturo® : Pour tout connaître sur nos produits Zenturo, demandez notre brochure Zenturo « Source d'inspiration »



- Pixel Zenturo

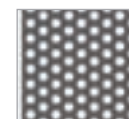

- Perfo strip Zenturo



- Flexo strip Zenturo

Zenturo®

- Accessoires poteau Bekaclip : voir page 45 (Bekafor : colliers, fixation d'angle, platine et fixation murale)
- Accessoires poteau Bekafor Click : voir page 45 (Bekafor Click : platine, fixation murale)
- Poteaux Zenturo pour parois remplies : voir page 48

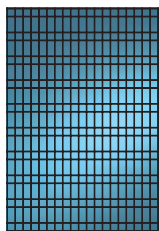

Couleur



Zenturo® Super

PANNEAUX

- panneau plat, à partir de fils ronds soudés
- fils horizontaux alternés
- compatible avec : poteaux Bekaclip et colliers Bekafor, poteaux Bekafor Click sans accessoires et poteaux rectangulaires Zenturo (le poteau idéal pour paroi remplie)
- galvanisés et plastifiés polyester
- diamètre du fil horizontal : 5,0 mm
diamètre du fil vertical : 4,15 mm
- maille : 100 x 50 / 50 x 50 mm
- couleur : anthracite BF 7016M

hauteur (m)	largeur (m)	couleur
0,655	2,005	anthracite
0,955	2,005	anthracite
1,255	2,005	anthracite
1,555	2,005	anthracite
1,705	2,005	anthracite
2,005	2,005	anthracite

POTEAUX POUR MUR ZENTURO

- tube rectangulaire 120 x 40 mm
- pour réaliser une paroi remplie
- avec inserts M6 des deux côtés du poteau (face 40 mm)
- *les poteaux de 2,40 m et 2,70 m sont fournis d'un insert supplémentaire pour méthode d'installation alternative et plus facile.
longueur de poteau 2,40 m = panneaux 955 mm + 655 mm
2,70 m = panneaux 955 mm + 955 mm
- galvanisés et plastifiés polyester
- fixer les panneaux Zenturo/Zenturo Super aux poteaux avec les fixations Zenturo spécifiques
- couleur : anthracite BF 7016M
- pour paroi remplie Zenturo, voir instructions détaillées dans la brochure Zenturo « Source d'inspiration » ou sur internet : <http://safety.zenturo.net>
- poteaux Zenturo avec platine soudée : sur demande

hauteur clôture (m)	section poteau (mm)	longueur poteau (m)	couleur	fixations Zenturo par poteau
0,655	120 x 40	1,10	anthracite	2 x 3
0,955	120 x 40	1,50	anthracite	2 x 4
1,255	120 x 40	1,70	anthracite	2 x 5
1,555	120 x 40	2,00	anthracite	2 x 6
1,705	120 x 40	2,40 *	anthracite	2 x 6 (* 2 x 7)
2,005	120 x 40	2,70 *	anthracite	2 x 7 (* 2 x 8)



Couleur



Bekazur® 2D

PANNEAUX

- panneau plat, double fil
- ø horizontal & vertical des fils : 8 mm
- distance entre les fils verticaux : 65 mm
- galvanisés et plastifiés polyester
- couleur : blanc RAL9010 uniquement

hauteur (m)	largeur (m)	couleur
1,10	1	blanc
1,10	2	blanc
1,30	2	blanc

POTEAUX BEKAZUR

- poteaux ronds ø 48 mm munis d'un capuchon
- galvanisés et plastifiés polyester
- couleur : blanc RAL9010
- longueur des poteaux :
1,25 m et 1,45 m pour pose sur platine
1,60 m et 1,80 m à sceller

installation	hauteur clôture (m)	ø poteau (mm)	longueur poteau (m)	couleur
sur platine	1,10	48	1,25	blanc
à sceller	1,10	48	1,60	blanc
sur platine	1,30	48	1,45	blanc
à sceller	1,30	48	1,80	blanc

POTEAUX BEKACLIP

- poteaux Bekaclicp ø 48 mm (ø 60 mm : en fonction de la personnalisation)
- galvanisés et plastifiés polyester
- couleur : anthracite BF 7016M

Poteaux à sceller

hauteur clôture (m)	ø poteau (mm)	longueur poteau (m)	couleur disponible	colliers par poteau
1,705	48	2,30	anthracite	4
2,005	48	2,50	anthracite	4

PORTILLON BEKAZUR 2D



- passage libre / distance entre les poteaux : 103 cm
- cadre : panneau Bekazur 2D soudé entre 2 barreaux verticaux 40 x 40 x 1,5 mm
- 2 poteaux ø 60 x 2,00 mm
- 4 colliers pour la reprise des panneaux aux poteaux du portillon
- charnières réglables en inox
- serrure de sécurité exigeant deux manipulations simultanées pour ouvrir la porte et serrure à cylindre + 3 clefs

longueur poteau (m)	largeur (m)	hauteur (m)	couleur	ø poteau (mm)
1,24 avec platine soudée	1,27	1,10	blanc	60
1,70 à sceller	1,27	1,10	blanc	60

POTEAUX BEKAFOR CLICK

- poteau Bekafor Click profil 50 x 30 mm avec clips de fixation pré-installés
- galvanisés et plastifiés polyester
- couleur : anthracite BF 7016M

Poteaux à sceller

hauteur clôture (m)	section poteau (mm)	longueur poteau (m)	couleur disponible	nombre de clips prémontés
1,705	50 x 30	2,30	anthracite	5
2,005	50 x 30	2,50	anthracite	5

ACCESSOIRES

Zenturo®

- Accessoires poteau Bekaclicp : voir page 45 (Bekafor : colliers, fixation d'angle, platine et fixation murale)
- Accessoires poteau Bekafor Click : voir page 45 (Bekafor Click : platine, fixation murale)
- Accessoires poteaux Zenturo pour mur décoratif

Zenturo® Fixation



- pièce en métal
- galvanisée et plastifiée polyester
- fixation sur le poteau avec :
 - boulons de sécurité hexagonaux M6 x 40
 - rondelles inoxydables M6
- couleur : anthracite BF 7016M

Zenturo® Panneau Top



- Panneau, fils ronds soudés
- Galvanisé et plastification polyester
- Maille : 115 x 50 mm
- Largeur du panneau : 1900 mm
- Couleur : gris anthracite BF7016M
- Pour fixation entre les panneaux Zenturo avec :
 - Clips Fortinet ou
 - Entretoises Zenturo ou
 - Fils d'attache,...

Zenturo® Entretoise



- fil en acier
- diamètre du fil : 2,90 mm
- Zincalu Super

Bekazur® 2D Colliers



- pour la fixation du panneau au poteau
- en polyamide
- couleur : blanc RAL9010
- 4 colliers par panneau
- livré avec écrou prémonté M6 + boulon M6 x 25 mm

Bekazur® 2D Platine



- aluminium, polyester plastifié blanc
- ø 48 mm + boulon inox M8 x 15 mm

Bekazur® 2D Rappel automatique de fermeture



- disponible séparément
- composé d'une charnière avec ressort intégré
- assure la fermeture automatique du portillon

Pantanet®

4 TYPES DE ROULEAUX PANTANET

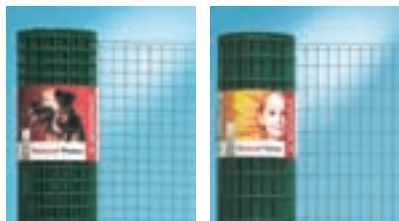

Pantanet Protect

Pantanet Family

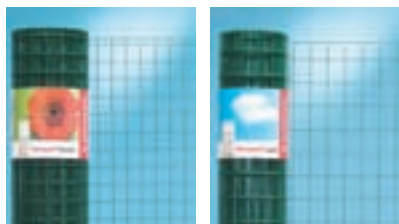

Pantanet Garden

Pantanet Light

- treillis soudé en fil galvanisé, puis plastifié
- couleur : vert BF6073, Pantanet *Family* est également disponible en gris anthracite BF7016M

Couleurs



Pantanet Family

PANTANET® PROTECT

- indice de rigidité 120
- maille : 5 x 5 cm
- diamètre du fil horizontal : 2,50 mm
diamètre du fil vertical : 2,20 mm
- à 25,4 mm du bord, les mailles supérieures et inférieures sont renforcées avec un deuxième fil de lisière.

hauteur du rouleau (m)	longueur du rouleau (m)
1,02	25
1,22	25
1,52	25
1,83	25
2,03	25



Plasitor®

GRILLAGE TISSÉ / PLASTIFIÉ (simple torsion)

Les extrémités des fils se terminent par un bouclage en haut et en bas

TYPE 45/2,45 – 3,50 MM

- maille : 45 mm
- diamètre du fil : 2,45 - 3,50 mm
- couleur : vert BF6073

TYPE 50/2,00 – 3,00 MM

- maille : 50 mm
- diamètre du fil : 2,00 – 3,00 mm
- couleur : vert BF6073 ou noir BF3090

Couleurs



type 50/3,00

maille (mm)	ø fil (mm)	hauteur du rouleau (m)	longueur du rouleau (m)	couleur
45	2,45/3,50	1,00	25	vert
45	2,45/3,50	3,00	12,5	vert
45	2,45/3,50	4,00	12,5	vert
50	2,00/3,00	1,00	25	vert
50	2,00/3,00	1,25	25	vert
50	2,00/3,00	1,50	25	vert
50	2,00/3,00	1,80	25	vert
50	2,00/3,00	2,00	25	vert
50	2,00/3,00	2,50	25	vert
50	2,00/3,00	1,00	25	noir
50	2,00/3,00	1,25	25	noir
50	2,00/3,00	1,50	25	noir
50	2,00/3,00	1,80	25	noir
50	2,00/3,00	2,00	25	noir

PANTANET® FAMILY

- indice de rigidité 100
- maille : 10 x 5 cm
- diamètre du fil horizontal : 2,50 mm
diamètre du fil vertical : 2,50 mm
- à 25,4 mm du bord, les mailles supérieures et inférieures sont renforcées avec un deuxième fil de lisière.
- également disponible en gris anthracite BF7016M

hauteur du rouleau (m)	longueur du rouleau (m)
0,81	10
1,02	10
1,22	10
0,61	25
0,81	25
1,02	25
1,22	25
1,52	25
1,83	25
2,03	25

PANTANET® GARDEN

- indice de rigidité 60
- maille : 10 x 6,3 cm
- diamètre du fil horizontal : 2,20 mm
diamètre du fil vertical : 2,10 mm
- à 25,4 mm du bord, les mailles supérieures et inférieures sont renforcées avec un deuxième fil de lisière.

hauteur du rouleau (m)	longueur du rouleau (m)
0,61	10
0,81	10
1,02	10
0,61	25
0,81	25
1,02	25
1,22	25
1,52	25

PANTANET® LIGHT

- indice de rigidité 50
- maille : 10 x 7,6 cm
- diamètre du fil horizontal : 2,20 mm
diamètre du fil vertical : 2,10 mm

hauteur du rouleau (m)	longueur du rouleau (m)
0,60	10**
0,80	10**
0,60	25
0,80	25
1,00	25
1,20	25
1,50	25

** Uniquement disponible aux Pays-Bas



Luxanet®

MAILLES DÉCORATIVES

- mailles décoratives en fil galvanisé, soudé et ensuite plastifié
- les extrémités supérieures et inférieures présentent un double fil de lisière.
- maille : 7,6 x 7,6 cm
- diamètre du fil horizontal : 2,20 mm
diamètre du fil vertical : 2,20 mm
- couleur : vert BF6073

hauteur du rouleau (m)	longueur du rouleau (m)
0,41	25
0,66	25
0,91	25

** Uniquement disponible aux Pays-Bas

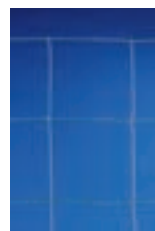

Ursus®

MAILLE NOUÉE

ZINCALU

- maille nouée
- revêtement Zincalu
- diamètre du fil horizontal : 1,90 mm
diamètre du fil vertical : 1,90 mm
fil de lisière : ø 2,45 mm

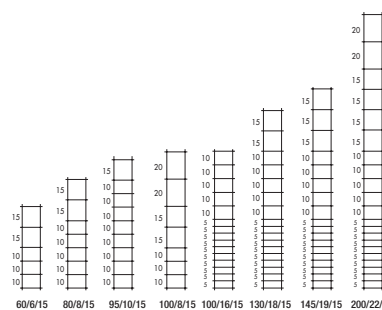

hauteur du rouleau/nombre de fils horizontaux/espace entre les fils verticaux (cm)	longueur du rouleau (m)
60/6/15	50
80/8/15	50
95/10/15**	50
100/8/15	50
100/16/15	50
130/18/15	50
145/19/15	50
200/22/15	50

Aperçu des produits

Poteaux



Couleur



Bekaclip®-P

POTEAUX

- poteaux en plastique, renforcés avec des fils en acier trempés à l'huile
- profil intégrant une bande pour la fixation du grillage Pantanet à l'aide des clips de fixation en PVC
- a utiliser en tant que poteau d'angle, intermédiaire ou jambe de force
- couleur : vert RAL6005

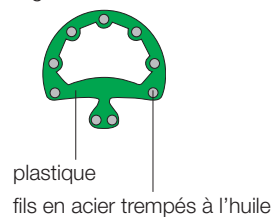

hauteur clôture (m)	Ø poteau (mm)	longueur poteau (m)
0,80	38	1,20
1,00	38	1,50
1,20	38	1,70
1,50	38	2,00



Couleur



certaines types

Poteaux professionnels ronds ≤ 2,7m

POTEAUX D'ANGLE ET DE TENSION

- plastifiés (polyester) sur galvanisé (interne et externe)
- équipés d'un guide-fil en partie supérieure du poteau
- couleur : vert RAL6005, certains types noir RAL9005

hauteur clôture (m)	Ø poteau (mm)	longueur poteau (m)	coloris disponibles	
1,00	38	1,50	-	vert
1,20	48	1,75	-	vert
1,50	60	2,20	noir	vert
1,80	60	2,50	noir	vert
2,00	60	2,70	noir	vert

POTEAUX INTERMÉDIAIRES

- plastifiés (polyester) sur galvanisé (interne et externe)
- équipés d'un guide-fil en partie supérieure du poteau
- couleur : vert RAL6005, certains types noir RAL9005

hauteur clôture (m)	Ø poteau (mm)	longueur poteau (m)	coloris disponibles	
1,00	38	1,50	-	vert
1,20	38	1,75	-	vert
1,50	42	2,10	-	vert
1,50	48	2,10	noir	vert
1,80	48	2,40	noir	vert
2,00	48	2,60	noir	vert



Bekacclip®

Couleur



POTEAUX

Poteaux Bekacclip à combiner avec Pantanet Family en gris anthracite.

- poteaux Bekacclip ø 48 mm
- galvanisés et plastifiés
- couleur : anthracite BF7016M

hauteur clôture (m)	Ø poteau (mm)	longueur poteau (m)
0,61	48	1,10
0,81/1,02	48	1,50
1,22	48	1,70
1,52	48	2,00
1,83	48	2,30
2,03	48	2,50

ACCESSOIRES

Colliers double pour poteaux jambe de force

- 2 sets par blister



Ø poteau (mm)	Ø poteau jambe de force (mm)
38	38
48	48

Pince de fixation



Fourchette de tension

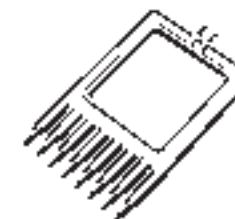

Fixations

- polyamide vert/anthracite
- 50 pièces par blister

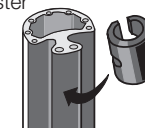

POTEAUX JAMBE DE FORCE

- plastifiés (polyester) sur galvanisé (interne et externe)
- finition en oblique d'un côté, sous un angle de 45°
- fourni avec un crochet pour la fixation aux poteaux d'angle, de tension ronds ou aux poteaux Bekacclip
- couleur : vert RAL6005, certains types noir RAL9005

hauteur clôture (m)	Ø poteau (mm)	épaisseur (mm)	longueur poteau (m)	coloris disponibles	
1,00	32	1,25	1,50	-	vert
1,20	38	1,50	1,75	-	vert
1,50	38	1,50	2,20	noir	vert
1,80/2,00	38	1,50	2,70	noir	vert

LISSES SUPÉRIEURES

- galvanisées et plastifiées
- couleur : vert RAL6005, noir RAL9005

description
ø = 42 mm - longueur 6 m



Extrémité pour lisse supérieure

- capuchon charnière ø 42 mm
- collier (selon le diamètre du poteau d'angle)
- boulon (inox)

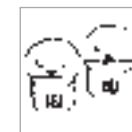

Tête support pour lisse supérieure

- aluminium, ø 48 ou ø 60 mm
- aluminium + plastifié, ø 48 ou ø 60 mm

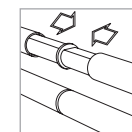

Raccord pour lisse supérieure

- aluminium, longueur 15 cm



Couleur



Bekarond®-P*

POTEAUX

- poteaux ronds en plastique, renforcés avec des fils en acier trempés à l'huile
- équipés d'un capuchon guide-fil en 1 seule pièce
- à utiliser en tant que poteau d'angle, intermédiaire ou jambe de force
- couleur : vert RAL6005

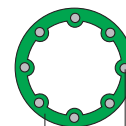

plastique
fils en acier trempés à l'huile

hauteur clôture (m)	Ø poteau (mm)	longueur poteau (m)
0,60/0,80	38	1,20
1,00	38	1,50
1,20	38	1,70
1,50	38	2,00
1,80	38	2,30

* Non disponibles aux Pays-Bas et en France

ACCESSOIRES

Set de colliers pour poteau jambe de force



Ø poteau (mm)	Ø poteau jambe de force (mm)
38	38



Couleurs



Bekafor®

Garden

Portillon

PORTILLON (simple vantail)

- cadre soudé composé d'un tube rond avec grillage soudé et inséré présentant des mailles de 10x5 cm et un diamètre de fil de 4 mm
- fourni avec deux poteaux Bekaclip, 1 boîte d'accessoires + colliers Ø 60 mm pour h 1,50 & 1,80 m
- couleur : vert RAL6005, anthracite

largeur (m)	hauteur (m)	distance entre poteaux (mm)	entraxe des poteaux (mm)	espace nécessaire (mm)
1,00	1,00	1050	1098	1146
1,00	1,20	1050	1098	1146
1,00	1,50	1050	1110	1170
1,00	1,80	1050	1110	1170

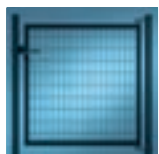

Simple vantail



Double vantail

Couleurs

certains types
de portillon

Bekafor® Classic

Portillon

PORTILLONS (simple vantail)

- le panneau Bekafor Classic est soudé sur le cadre du vantail (à partir d'une hauteur de 1,53 m : picots dirigés vers le haut)
- fourni avec deux poteaux Bekaclip, charnières réglables, poignées avec cylindre intégré et 3 clefs + colliers ø 60 mm pour fixer le panneau Bekafor Classic au poteau
- couleur : vert RAL6005 / anthracite / blanc RAL9010

largeur (m)	hauteur (m)	coloris disponibles		
		vert	anthracite	blanc*
1,00	1,03	vert	anthracite	blanc*
1,00	1,23	vert	anthracite	blanc*
1,00	1,53	vert	anthracite	blanc*
1,00	1,73	vert	anthracite	-
1,00	2,03	vert	anthracite	-

- distance entre les poteaux : 1040 mm
- entraxe des poteaux : 1100 mm
- espace nécessaire : 1160 mm

* standard non disponible aux Pays-Bas

PORTAILS PIVOTANTS (double vantail)

- le panneau Bekafor Classic est soudé sur le cadre du vantail (à partir d'une hauteur de 1,53 m : picots dirigés vers le haut)
- fournis avec deux poteaux Bekaclip, charnières réglables, poignées avec cylindre intégré et 3 clefs, verrou de sol et plaque de sol + colliers ø 60 mm pour fixer le panneau Bekafor Classic aux poteaux
- couleur : vert RAL6005 / anthracite

largeur (m)	hauteur (m)	coloris disponibles	
		vert	anthracite
3,00	1,03	vert	anthracite
3,00	1,23	vert	anthracite
3,00	1,53	vert	anthracite
3,00	1,73	vert	anthracite
3,00	2,03	vert	anthracite

- distance entre les poteaux : 3035 mm
- entraxe des poteaux : 3095 mm
- espace nécessaire : 3155 mm

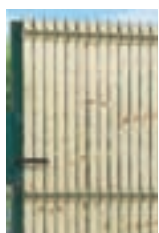

Bekafor® Collfort

OCCULTATION POUR PORTILLON

- set de lattes en bois pour portillon Bekafor Classic (h 1,73 m ou 2,03 m)
- 20 lattes verticales
- 3 lattes horizontales (h 1,73 m)
- 4 lattes horizontales (h 2,03 m)

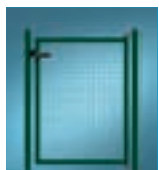

Simple vantail

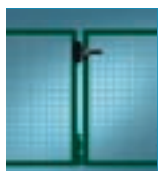

Double vantail

Couleurs



Fortinet®

Portillon

PORTILLONS (simple vantail)

- Le remplissage en grillage Fortinet, 50 x 50 x 4 mm est soudé dans le cadre du vantail. Crantage de chaque maille au niveau des fils horizontaux.
- Couleur : vert RAL 9005 ou noir RAL 9005 (assortiment limité)
- Revêtement anti-corrosion et plastification (polyester)
- Le sens d'ouverture du portillon est modifiable
- Fournis avec deux poteaux, charnières réglables, poignées avec cylindre intégré et 3 clefs.

Fixation au mur

- Accessoire intermédiaire permettant la fixation direct sur un mur ou un pilier.
- Se fixe entre la gâche ou les charnières selon les cas.
- Couleur : matière synthétique noire



largeur (m)	hauteur (m)	distance entre poteaux (mm)	entraxe des poteaux (mm)	espace nécessaire (mm)	ø poteaux (mm)
1,00	0,75	920	980	1040	60
1,00*	0,95	920	980	1040	60
1,00*	1,15	920	980	1040	60
1,00*	1,45	904	980	1056	76
1,00*	1,75	904	980	1056	76
1,00*	1,95	904	980	1056	76
1,25	0,95	1170	1230	1290	60
1,25	1,15	1170	1230	1290	60
1,25	1,45	1154	1230	1306	76
1,25	1,75	1154	1230	1306	76
1,25	1,95	1154	1230	1306	76

* aussi disponible en noir RAL 9005

PORTAILS (double vantail)

- Le remplissage en grillage Fortinet, 50 x 50 x 4 mm est soudé dans le cadre du vantail. Crantage de chaque maille au niveau des fils horizontaux.
- Couleur : vert RAL 9005 ou noir RAL 9005 (assortiment limité)
- Revêtement anti-corrosion et plastification (polyester)
- Le sens d'ouverture du portail est modifiable
- Fournis avec deux poteaux, charnières réglables, poignées avec cylindre intégré et 2 clefs, verrou de sol et plaque de sol.
- Les portails dimensions 300 x 175/195 et 400 x 175/195 présentent un système de fermeture et de verrouillage différent de ceux visualisés sur cette brochure et sont livrés avec poteaux carrés. Pour répondre aux contraintes de charge des vantaux.

largeur (m)	hauteur (m)	distance entre poteaux (mm)	entraxe des poteaux (mm)	espace nécessaire (mm)	ø poteaux (mm)
3,00*	0,95	2894	2970	3046	76
3,00*	1,15	2894	2970	3046	76
3,00*	1,45	2894	2970	3046	76
3,00*	1,75	2890	3000	3050	□ 80 x 80
3,00*	1,95	2890	3000	3050	□ 80 x 80
4,00	0,95	3894	3970	4046	76
4,00	1,15	3894	3970	4046	76
4,00	1,45	3894	3970	4046	76
4,00	1,75	3890	4000	4050	□ 80 x 80
4,00	1,95	3890	4000	4050	□ 80 x 80

Termes

- Distance entre les poteaux = passage libre ou distance mesurée à l'intérieur des poteaux
- Entraxe des poteaux = la distance mesurée du milieu d'un poteau au milieu de l'autre poteau
- Espace nécessaire = emplacement total nécessaire au positionnement de votre portillon ou portail (poteaux inclus)



Simple vantail

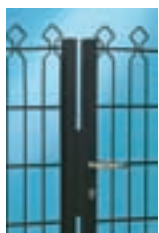

Double vantail

Decofor®

Portails

Couleur



PORTILLONS (simple vantail)

- Decofor en finition noir est équipé de poteaux carrés avec capuchon avec boule décorative.
- portails et portillons disponibles
- couleur : noir RAL9005

largeur (m)	hauteur* (m)	distance entre poteaux (mm)	entraxe des poteaux (mm)	espace nécessaire (mm)
1,00	1,08	1020	1100	1180
1,00	1,28	1020	1100	1180
1,00	1,48	1020	1100	1180
1,00	1,88	1020	1100	1180

PORTAILS PIVOTANTS (double vantail)

largeur (m)	hauteur* (m)	distance entre poteaux (mm)	entraxe des poteaux (mm)	espace nécessaire (mm)
3,50	1,08	3560	3660	3760
3,50	1,28	3560	3660	3760
3,50	1,48	3560	3660	3760
3,50	1,88	3560	3660	3760

* hauteur = hauteur du portail au centre du vantail

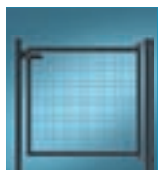

Simple vantail



Double vantail

Couleurs



Zenturo®

Portillon

PORTILLONS (simple vantail)

- cadre soudé, en tube de section carrée, 40 x 40 mm
- le panneau Zenturo est soudé sur le cadre du portail
- galvanisé et plastifié polyester
- livré avec: 1 vantail, 2 poteaux, charnières réglables, poignées avec cylindre intégré et 3 clefs, 6 ou 8 colliers Bekafor (en fonction de la hauteur du portail)
- couleur : anthracite BF 7016M
- couleur : vert RAL 6005 avec un délai moyen de 8 semaines

largeur (m)	hauteur (m)	distance entre poteaux (mm)	couleur
1,00	0,955	1090	anthracite
1,00	1,255	1090	anthracite
1,00	1,555	1090	anthracite
1,00	1,705	1090	anthracite
1,00	2,005	1090	anthracite

Fixation au mur

- Accessoire intermédiaire permettant la fixation direct sur un mur ou un pilier.
- Se fixe entre la gâche ou les charnières selon les cas.
- Couleur : matière synthétique noire



Accessoires pour rouleaux

Pour des vidéos ou manuels d'installation, consultez notre site www.betafence.com

TENDEURS



type	couleur	couleur	revêtement
nr. 2	vert RAL 6005	-	galvanisé
nr. 3	vert RAL 6005	noir RAL 9005	galvanisé
nr. 4	vert RAL 6005	-	galvanisé

COLLIERS DE TENSION

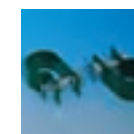

- plastifié (polyester) sur galvanisé
- couleur: vert RAL6005

description
type 40 mm
type 50 mm
type 60 mm

FILS TENDEUR

type	Ø (mm)	couleur
D 33 (100 m)	2,20 - 3,30	vert 6073
D 37 (50 m)	2,70 - 3,50	vert 6073
D 37 (100 m)	2,70 - 3,50	vert 6073
(100 m)	2,50 - 3,60	noir 3090

ANCROFIX

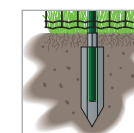

- pour les poteaux Bekaclip-P et Bekarond-P ø 38 mm

dimensions (cm)
60 x 12

PORTAILS (double vantail)

- cadre soudé, en tube de section carrée, 40 x 40 mm
- le panneau Zenturo est soudé sur le cadre du vantail
- galvanisé et plastifié polyester
- livré avec : 2 vantaux, 2 poteaux, 1 boîte avec tous les accessoires, 6 ou 8 colliers Bekafor (en fonction de la hauteur du portail)
- couleur : anthracite BF 7016M
- couleur : vert RAL 6005 avec un délai moyen de 8 semaines

largeur (m)	hauteur (m)	distance entre poteaux (mm)	couleur
3,00	0,955	3034	anthracite
3,00	1,255	3034	anthracite
3,00	1,555	3034	anthracite
3,00	1,705	3034	anthracite
3,00	2,005	3034	anthracite

FIL D'ATTACHE



type	Ø (mm)	couleur
D 18 (100 m)	1,20 - 1,80	vert 6073
D 18 (10 m)	1,20 - 1,80	vert 6073
D 24 (100 m)	1,60 - 2,00	vert 6073
D 18 (100 m)	1,20 - 1,80	noir 3090
D 24 (100 m)	1,60 - 2,00	noir 3090

BARRES DE TENSION



- ø 8 mm
- plastifié sur galvanisé
- monté avec embouts plastiques

longueur (m)	couleur	couleur
0,85	vert 6073	-
1,05	vert 6073	noir 3090
1,30	vert 6073	noir 3090
1,55	vert 6073	noir 3090
1,85	vert 6073	noir 3090
2,05	vert 6073	noir 3090
3,05	vert 6073	-

SUPPORT PLAQUE DE SOUBASSEMENT POUR POTEaux Ronds ET BEKAclip*

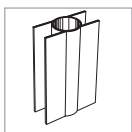

- anthracite 7030
- pour poteaux ronds et Bekaclip
- convient aux plaques de soubassement de maximum 35 mm d'épaisseur

type	Ø (mm)	hauteur (cm)
dia 38	38	20
dia 48	48	20

SUPPORT PLAQUE DE SOUBASSEMENT POUR POTEaux BEKAfor CLICK



- anthracite 7030
- compatible avec la forme semi-ovale des poteaux Bekafor Click
- convient aux plaques de soubassement de maximum 35 mm d'épaisseur

profondeur (cm)	largeur (cm)	hauteur (cm)
5,95	9	20

* Non disponible aux Pays-Bas



Couleur



Arcoflor®

ARCADES POUR FLEURS (arc 60x130)

- arcades à roses
- set comprenant :
 - 3 panneaux *grillage soudé 1,73 x 0,61 m*
diamètre du fil : 2,95 mm
maille : 5 x 5 cm
 - 4 poteaux *diamètre : 38 mm*
longueur : 2 m
 - 4 demi-arcs *diamètre : 38 mm*
longueur : 1,18 m
 - 50 fixations polyamide
 - 1 pince de fixation
- emballés sous film thermoplastique rétractable

hauteur x largeur x profondeur (m)
2,30 x 1,30 x 0,60

PANNEAUX POUR PLANTES GRIMPANTES

- panneaux soudés, galvanisés et plastifiés
- diamètre du fil horizontal : 2,95 mm
diamètre du fil vertical : 2,95 mm
- maille 5 x 5 cm
- couleur : vert BF6073

hauteur (m)	largeur (m)
0,61	1,52
0,81	1,52
1,02	1,52

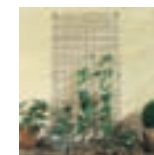

Couleurs



Étendage à linge

POTEAUX À LINGE

- poteaux ronds avec pièce en T métallique équipée de 4 trous pour le fil à linge
- galvanisés et plastifiés
- couleur : vert RAL6005 / noir RAL9005

longueur poteau (m)	largeur (m)
2,45	0,585

FIL À LINGE D 34

- type D34
- plastifié
- couleur : blanc RAL1088

ø fil (mm)	longueur rouleau (m)
3,40	30



CÂBLE À LINGE

- type MC 34
- 7 x 4 x 0,175 mm
- plastifié
- couleur : vert transparent RAL8062

ø fil (mm)	longueur rouleau (m)
3,40	30
3,40	60



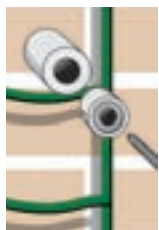

Panofix®

DISTANCEURS

- distanceurs vert ou anthracite (2 cm)
+ agrafe + vis + cheville

type	contenu
L 20 G	6 pièces / sachet

Compatible avec nos panneaux Zenturo et Arcoflor

Couleurs



Decotube®

PANNEAUX POUR PLANTES GRIMPANTES

- panneaux support pour plantes grimpantes pour décoration des gouttières
- panneaux Luxanet + 6 pièces de fixation

hauteur (m)	largeur (m)
1,60	0,26

Couleur



Gabion Box

CAGES À REMPLIR

- largeur maille : 100 x 100 mm
- diamètre du fil : 3,5 mm
- diamètre du fil en spirale : 3,5 mm
- tirant 500 mm : (type 1 : 2 pièces - type 2 : 4 pièces)
- revêtement : Zincau Super

type	dimensions l x l x h (mm)	volume (m³)
type 1	500x500x500	0,125
type 2	1000x500x500	0,25

Couleur

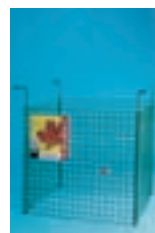

Silo à compost

PANNEAUX POUR SILO

- 4 panneaux Fortinet Medium
diamètre du fil : 2,95 mm
dimensions des panneaux : 80 x 80 cm
maille : 5 x 5 cm
- 4 barres de raccordement
- emballés par set

Couleur





Rouleaux Brico

Couleurs



ROULEAUX

modèle	ø fil (mm)	longueur rouleau (m)
galvanisé	1,00	50
galvanisé	1,25	25
vert 6073	0,80/1,25	50
vert 6073	1,10/1,60	25
twistem	0,40	50



Multistick

Couleur



POTEAUX

- poteau plastifié pour diverses applications
- équipé d'un capuchon spécial
- couleur : vert RAL6005

ø fil (mm)	longueur poteau (m)
18	0,75
18	1,00
18	1,25
18	1,50
18	1,75

Hexanet®

ROULEAUX



HEXANET® Galvanisé

- tressage hexagonal, galvanisé



HEXANET® Plastique

- tressage hexagonal, plastifié
- couleur :
 - vert BF6073
 - type 25/1,0 mm x 50 cm, longueur du rouleau 25 m : également disponible en noir BF3090

Casnet®

ROULEAUX

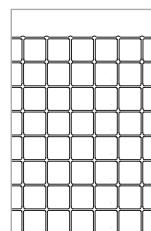

CASANET® Galvanisé

- grillage soudé, ensuite galvanisé



CASANET® Plastique

- grillage soudé et plastifié
- couleur :
 - vert BF6073
 - type 12,5 x 12,5/0,9 mm x 100 cm, longueur du rouleau 25 m : également disponible en noir BF3090

ACCESSOIRES

Casnet® Pince & fixation



caractéristiques	emballage
pince - type DIA-65	1 pince / blister
fixations - type 8 x 1 mm	± 150 pièces / blister

MAISON

Hobby & décoration

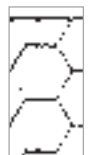

Hexanet® Galvanisé

maille (mm)	13	13	40
diamètre de fil (mm)	0,7	0,7	0,9
hauteur de rouleau (cm)	50	100	50
longueur de rouleau (m)	25	25	50

Protection des fenêtres et des balcons

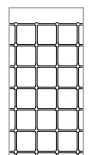
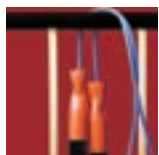

Casanet® Plastique

maille (mm)	12,5
diamètre de fil (mm)	0,9
hauteur de rouleau (cm)	100
longueur de rouleau (m)	5

Hobby

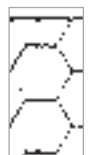

Hexanet® Galvanisé

maille (mm)	13**	13	40
diamètre de fil (mm)	0,7	0,7	0,9
hauteur de rouleau (cm)	50	50	50
longueur de rouleau (m)	3	10	10

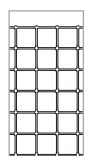

Casanet® Galvanisé

maille (mm)	6,3	12,5	12,5	12,5	12,5
diamètre de fil (mm)	0,55	0,65	0,65	0,65	0,65
hauteur de rouleau (cm)	50	50	50	50	100
longueur de rouleau (m)	5	5	10	25	25

JARDIN

Potager

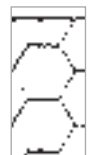

Hexanet® Plastique

maille (mm)	13	13
diamètre de fil (mm)	1,0	1,0
hauteur de rouleau (cm)	50	50
longueur de rouleau (m)	10	25

Plantes grimpantes

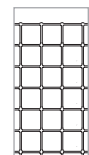
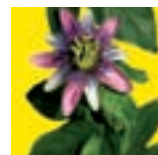

Casanet® Plastique

maille (mm)	19
diamètre de fil (mm)	1,0
hauteur de rouleau (cm)	50
longueur de rouleau (m)	5



Hexanet® Plastique

maille (mm)	25
diamètre de fil (mm)	1,0
hauteur de rouleau (cm)	50
longueur de rouleau (m)	10

Fleurs



Casanet® Plastique

maille (mm)	12,5	12,5	12,5
diamètre de fil (mm)	0,9	0,9	0,9
hauteur de rouleau (cm)	50	50	50
longueur de rouleau (m)	5	10	25

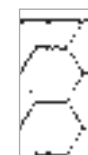

Hexanet® Plastique

maille (mm)	13	13
diamètre de fil (mm)	1,0	1,0
hauteur de rouleau (cm)	100	100
longueur de rouleau (m)	10	25

Protection du jardin



Hexanet® Plastique

maille (mm)	25	25	25	25
diamètre de fil (mm)	1,0	1,0	1,0	1,0
hauteur de rouleau (cm)	50	100	100	75
longueur de rouleau (m)	25	10	25	25

Hexanet® Galvanisé

maille (mm)	25	25	25	40
diamètre de fil (mm)	0,8	0,8	0,8	0,9
hauteur de rouleau (cm)	50	50	75	100
longueur de rouleau (m)	25	50	50	50

** Uniquement disponibles aux Pays-Bas

Aperçu des produits

Divers

ANIMAUX

Lapins

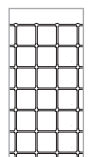
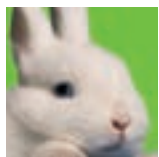

Casanet® Galvanisé

maille (mm)	19
diamètre de fil (mm)	1,40
hauteur de rouleau (cm)	61
longueur de rouleau (m)	10

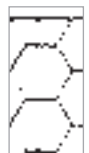

Hexanet® Galvanisé

maille (mm)	25	25**
diamètre de fil (mm)	0,8	0,8
hauteur de rouleau (cm)	50	50
longueur de rouleau (m)	10	5

Poules



Hexanet® Galvanisé

maille (mm)	25	25	25
diamètre de fil (mm)	0,8	0,8	0,8
hauteur de rouleau (cm)	100	100	100
longueur de rouleau (m)	10	25	50

Petits volatiles

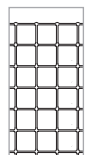

Casanet® Galvanisé & Plastique

maille (mm)	12,5	12,5	12,5	12,5
diamètre de fil (mm)	0,65	0,65	0,9	0,9
hauteur de rouleau (cm)	100	100	100	100
longueur de rouleau (m)	5	10	10	25

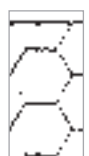

Hexanet® Galvanisé

maille (mm)	13
diamètre de fil (mm)	0,7
hauteur de rouleau (cm)	100
longueur de rouleau (m)	10

Grands volatiles

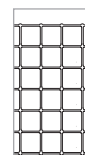

Casanet® Galvanisé

maille (mm)	19	19
diamètre de fil (mm)	1,40	1,40
hauteur de rouleau (cm)	101	101
longueur de rouleau (m)	5	25

Animaux de basse-cour

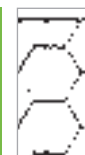

Hexanet® Galvanisé

maille (mm)	50	50	50	40
diamètre de fil (mm)	1,0	1,0	1,0	0,9
hauteur de rouleau (cm)	100	150	200	100
longueur de rouleau (m)	50	50	50	10



** Uniquement disponibles aux Pays-Bas

Vous pouvez bien préparer certains éléments avant de vous rendre chez votre revendeur Betafence

- Dessinez tout d'abord un croquis de votre jardin. Vous pouvez utiliser le papier quadrillé ci-joint pour dessiner votre plan à l'échelle.
- Indiquez-y l'endroit où la clôture sera placée. Indiquez clairement l'endroit où vous souhaitez placer des portails et où il faudra placer les poteaux.
 - Si vous utilisez des rouleaux, la distance entre les poteaux doit être de ± 3 m
 - Si vous utilisez des panneaux, la distance entre les poteaux doit être de ± 2 m
- Mesurez la distance totale. N'oubliez pas de déterminer la hauteur de votre clôture.
- Vous trouverez sur le site www.betafence.be des supports de calcul utiles pour vous aider. Vous les trouverez sur les pages des produits correspondants.
- Une fois que vous disposez de toutes ces données, vous pouvez vous rendre chez votre revendeur pour passer votre commande.

Vous trouverez l'adresse de tous les revendeurs Betafence sur notre site web www.betafence.com

Vous désirez de plus amples informations ? Appelez notre service consommateurs dont les coordonnées sont au verso de cette brochure, en fonction de votre pays.

ECHELLE: 1 cm = 1 m ou 1 cm = 5 m



Garantie Betafence

La qualité Betafence : une notion très concrète

Grâce à la puissance du groupe, à sa présence partout dans le monde et à sa place d'entreprise numéro un au niveau technologique, Betafence peut investir dans une qualité totale à tous les stades du processus de production. Grâce au certificat ISO-9001 (obtenu dans toutes les usines), les clients sont toujours sûrs de bénéficier de produits de la meilleure qualité.

Comment cette qualité est-elle contrôlée par Betafence ?

La qualité des produits est constamment évaluée.

Les tests de résistance à la corrosion donnent une indication de la durée de vie du produit dans des environnements agressifs :

- Test de résistance au brouillard salin pour revêtement polyester :
max. 10 mm de perte d'adhésion après 1000 heures
- Test de Kesternich (test SO₂ – pluie acide) pour revêtement polyester : pendant 25 cycles
max. 10 mm perte d'adhésion (test effectué conformément au standard ISO 3231)

Les tests QUV pour PVC et revêtements polyester simulent la résistance aux rayons UV, à l'humidité et aux intempéries. Nos tests sont réalisés selon la norme ISO 4892.

Tous les produits Betafence répondent aux normes Européennes.

Comment Betafence concrétise cette qualité pour le client final ?

Betafence offre une garantie de 10 ans sur la plupart de ses produits: Pantanet®, Bekaclip®-P, Bekafor® Classic, Zenturo... Demandez les conditions détaillées à votre revendeur Betafence.



Betafence, Securing What Matters

Secteur public & sites industriels

Betafence développe, produit et commercialise des solutions de sécurité adaptés au besoin de chaque client.

Betafence combine les meilleurs systèmes de clôture avec le contrôle d'accès et les systèmes de détection.

Pour la Belgique et le Luxembourg :

Betafence NV

Sales Benelux
Deerlijkstraat 58A
B-8550 Zwevegem

T +32 (0)56 73 47 47

F +32 (0)56 73 45 45

info.benelux@betafence.com

www.betafence.be

www.betafence.lu

Pour la France :

Betafence France SAS

Parc de haute technologie
2 Rue Alexis de Tocqueville
F-92183 Antony Cedex

T +33 1 40 96 26 08

F +33 1 40 96 26 06

info.france@betafence.com

www.betafence.fr

Betafence est le leader mondial des systèmes de clôtures, de contrôle d'accès, de détection et des gabions.

Tous les noms d'entreprise et de produits Betafence sont des marques déposées par Betafence Holding.

Betafence se réserve le droit de modifier ses produits sans notification au préalable.

02/2013

Zenturo®

Source
d'inspiration



Zenturo avec Pixels



Zenturo Super

B BETAFENCE

Zenturo®

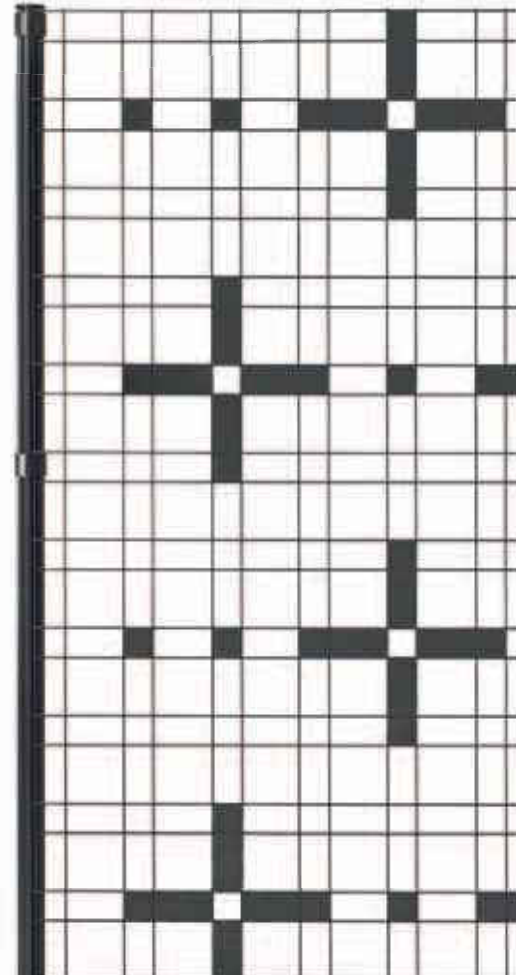

personnalisation et originalité

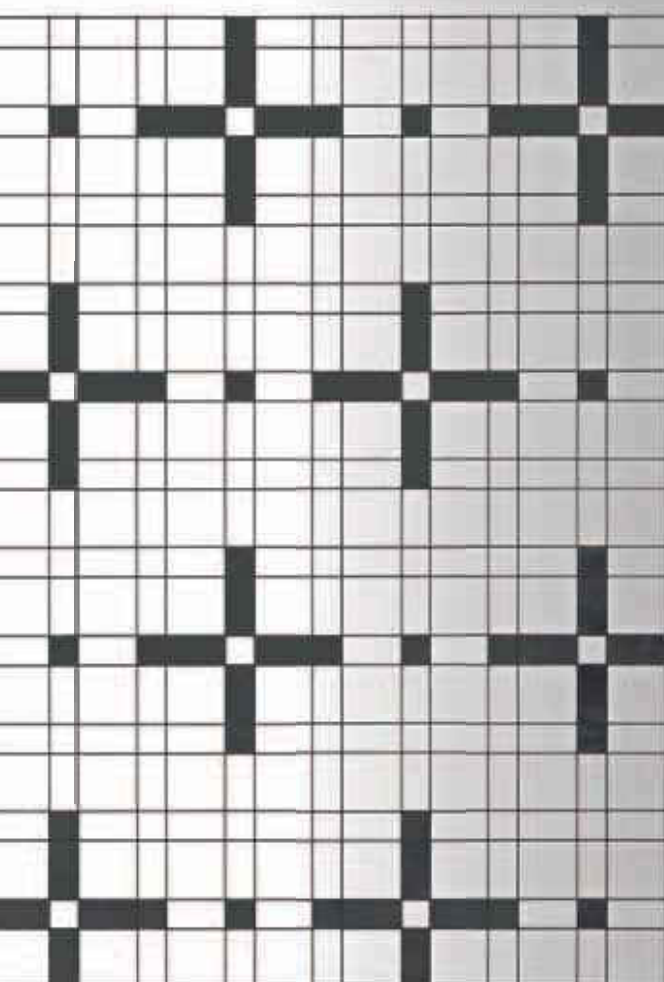

Cher lecteur,

Votre jardin est une source de plaisir, un endroit apaisant où il fait bon se ressourcer et se détendre en famille.

Votre souhait de délimiter discrètement cet oasis de tranquillité est parfaitement légitime. Vous recherchez une solution répondant parfaitement à vos aspirations en matière d'intimité et de protection. L'élégance et le souci du moindre détail sont également des critères de choix. Zenturo a été conçu pour répondre à toutes ces attentes et vous offre en plus la possibilité de devenir l'architecte de votre projet.

Zenturo est un concept global et unique, développé par Betafence, qui repose sur 2 modèles de panneaux originaux : Zenturo et Zenturo Super. Une gamme complète, aux multiples applications avec portails et portillons assortis. Une conception moderne et très tendance, facile à mettre en œuvre et au rendu impeccable.

Utilisez Zenturo/Zenturo Super comme clôture stylée ou simplement comme élément créatif pour décorer votre jardin. Les éléments de personnalisation Pixels Zenturo, Flexo strips et Perfo strips vous permettront des créations uniques. À moins que vous ne préfériez les parois remplies pour créer un mur décoratif en harmonie avec votre environnement. Un poteau spécialement conçu vous permet de monter aisément votre mur Zenturo, et de le remplir avec des matériaux originaux ou classiques tels que pierre, bambou, écorces, etc.

Laissez-vous donc inspirer par les nombreuses applications que vous propose ce petit livret, et découvrez avec quelle facilité et rapidité vous pourrez créer un environnement à votre image que beaucoup vous envieront.

Nous vous invitons à un voyage créatif !

L'équipe Betafence

Zenturo® et Zenturo® Super mise en œuvre universelle



Zenturo



Flexo strips Zenturo



Paroi remplie Zenturo

La force de Zenturo réside dans sa polyvalence.

Le panneau peut en effet être utilisé à diverses fins et dans différentes configurations.



Pixels Zenturo



Zenturo Super



Perfo strips Zenturo

• Clôture design aux lignes épurées

Les panneaux Zenturo et Zenturo Super sont constitués de fils galvanisés ronds. Grâce à la combinaison de différentes mailles et de la présence de doubles fils horizontaux alternés, ils confèrent un caractère unique à votre jardin.

• Solution d'intimité

Vous souhaitez utiliser les produits Zenturo pour protéger votre intimité, sans pour autant perdre de vue l'aspect esthétique ? C'est possible ! Chaque panneau Zenturo peut être complété de pixels, de bandes plastiques (Flexo strips Zenturo) ou de lisses perforées en acier inoxydable (Perfo strips Zenturo).

• Création unique et personnelle

Zenturo offre d'innombrables possibilités de personnalisation. Les pixels Zenturo, Flexo strips et Perfo strips vous permettent des créations et combinaisons à l'infini. Faites preuve de créativité et concevez un décor Zenturo absolument unique et personnalisé.

• Panneau décoratif de jardin

Les plantes grimpantes offrent une floraison exubérante également mise en valeur avec Zenturo. Utilisé comme support de plantes, adossé à un mur (en combinaison avec les fixations Panofix®) ou indépendant, Zenturo est une structure solide et décorative pour vos plantes.

• Mur décoratif

Les panneaux Zenturo/Zenturo Super peuvent aussi être installés comme une double paroi, remplie de galets, d'écorces, de branchages... Grâce au système de poteaux Zenturo, vous pouvez installer rapidement et facilement la paroi remplie. Votre clôture ou décoration de jardin se muera ainsi en un élément décoratif particulièrement attractif et original.

• Portail assorti et sécurité accrue

Le nouveau portail Zenturo vous permettra de fermer complètement votre jardin pour davantage de sécurité. Le portail Zenturo - simple ou double vantail - pourra être idéalement combiné aux panneaux Zenturo. Il vous permettra de fermer totalement votre espace avec style.

Zenturo pour un jardin design aux lignes épurées

Le design universel du panneau de jardin Zenturo est particulièrement sobre et élégant de par les différentes mailles qui le composent. Zenturo s'accorde ainsi parfaitement aux styles architecturaux modernes et contemporains.

CONSEIL *Vous pourrez toujours personnaliser votre clôture Zenturo par la suite en profitant de tous les accessoires disponibles.*



Pixels Zenturo pour un jardin strictement personnel

Vous recherchez l'originalité ! Jouez avec les Pixels Zenturo que vous cliquez au gré de vos envies dans votre panneau. Réalisez vos propres motifs, textes, pour une clôture très personnalisée.

CONSEIL Les pixels Zenturo sont disponibles en vert et gris anthracite, de trois différentes tailles, permettant ainsi des variations à l'infini.



Flexo strips Zenturo pour un espace privilégié dans votre jardin

Vous voulez pouvoir vous plonger dans la lecture en toute tranquillité, tout en bénéficiant d'une vue dégagée sur votre entourage ? Les Flexo strips Zenturo vous permettent de créer des claustras élégantes à installer n'importe où dans votre jardin.

CONSEIL Tissez les Flexo strips Zenturo horizontalement et verticalement à travers le treillis pour un résultat aussi surprenant qu'attractif.

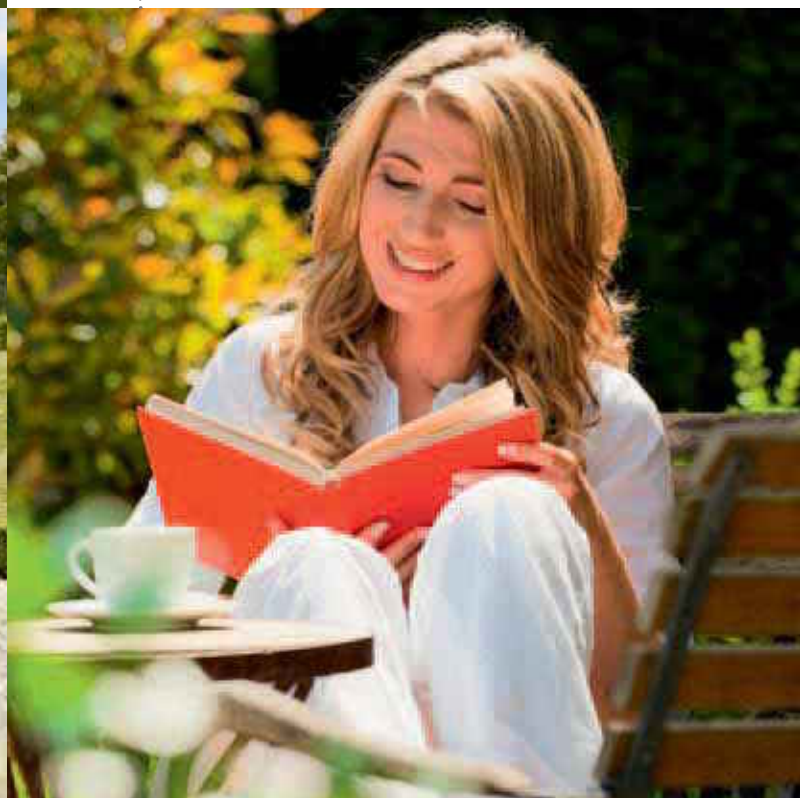

Flexo strips Zenturo pour un jardin où il fait bon vivre en famille

En tissant les Flexo strips Zenturo, vous créez un décor aux allures exclusives et au design particulièrement contemporain.

Une solution parfaite pour délimiter un espace bien à vous dans votre jardin.

CONSEIL Utilisez des poteaux de diamètres adaptés si votre panneau Zenturo/Zenturo Super est totalement occulté avec les Flexo strips Zenturo (se reporter au manuel de pose).



Perfo strips Zenturo pour un jardin aussi accueillant qu'élégant

Les lisses perforées en acier inoxydable soulignent élégamment vos panneaux Zenturo/Zenturo Super et votre jardin. Il suffit de les glisser verticalement entre les doubles fils horizontaux alternés des panneaux.

CONSEIL *Combinées avec de grosses écorces ou des galets, les Perfo strips Zenturo offrent un résultat extrêmement original et attractif.*

Instructions détaillées pour utiliser le panneau Zenturo/Zenturo Super en tant que paroi remplie, voir p. 25.



Le mariage de Zenturo et de la nature pour une clôture végétalisée

Une idée originale pour les amateurs de nature à l'état pur. Le panneau Zenturo/Zenturo Super est en effet le «support» idéal pour la végétation. Vous réaliserez ainsi une paroi végétale et naturelle.

CONSEIL *La vigne, les rosiers, le lierre... autant d'éléments végétaux décoratifs qui prospèrent à merveille sur la trame solide du panneau Zenturo/Zenturo Super. En cas de panneaux intégralement couverts de végétation, il est recommandé d'opter pour des poteaux avec un diamètre adapté.*



Associez Zenturo et des galets pour un jardin au design unique

Créez une colonne originale de galets en utilisant les panneaux Zenturo/Zenturo Super comme une double paroi, en la garnissant de galets. De cette manière, vous obtenez un splendide élément décoratif.

CONSEIL Utilisez à la fois des grands et des petits galets pour obtenir un remplissage optimal d'une paroi Zenturo Super à petit maillage. *Instructions détaillées pour utiliser le panneau Zenturo/Zenturo Super en tant que paroi remplie, voir p. 25.*





Vous êtes à la recherche d'une façon esthétique et pratique pour soustraire des regards votre matériel de jardin, le potager ou le tas de compost ? Remplissez la double paroi constituée de panneaux Zenturo/Zenturo Super avec des écorces ou des feuilles et créez un écran aussi attractif que naturel.

CONSEIL Les écorces sont disponibles dans la plupart des magasins spécialisés pour le jardinage. Créez des parois tendance grâce aux Perfo strips.

Instructions détaillées pour utiliser le panneau Zenturo/Zenturo Super en tant que paroi remplie, voir p. 25.

L'union des panneaux Zenturo Super et d'un décor d'écorces ou de feuilles pour un jardin fonctionnel





La teinte foncée des pierres de lave crée un superbe contraste avec la verdure de votre jardin. En combinaison avec une double paroi Zenturo/Zenturo Super, vous ajoutez un élément sobre mais très moderne à votre jardin.

CONSEIL *Le gris anthracite du panneau Zenturo/Zenturo Super se marie parfaitement avec la couleur des pierres de lave.*

Instructions détaillées pour utiliser le panneau Zenturo/Zenturo Super en tant que paroi remplie, voir p. 25.

**Zenturo Super
combiné aux pierres
de lave pour un jardin
chaleureux**

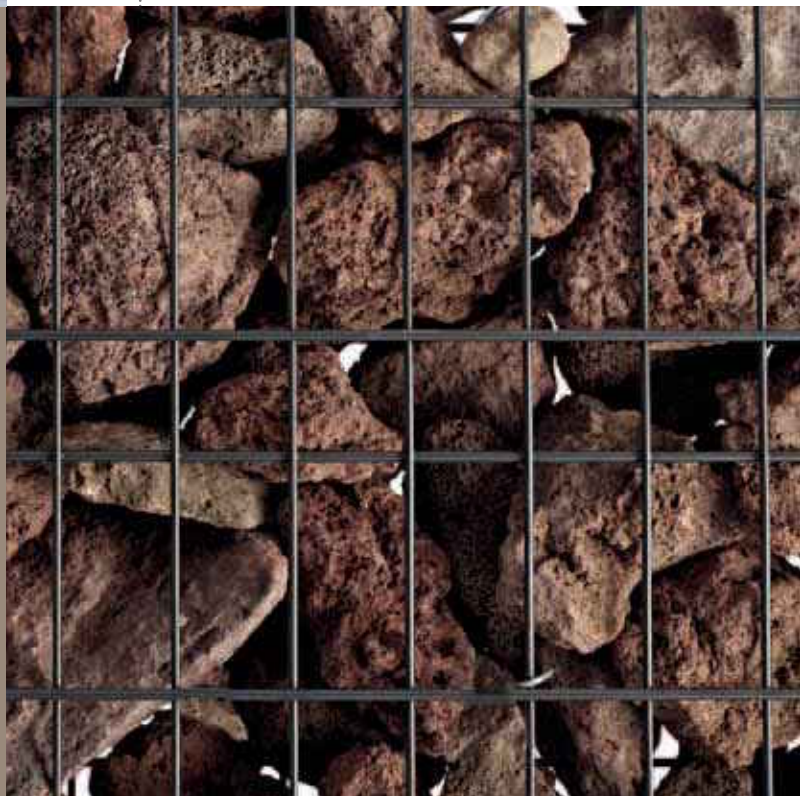

Zenturo supporte vos plantes grimpantes pour un jardin haut en couleurs

Vous aimez voir vos plantes se développer sur un support adapté ? Embellissez votre cadre de vie avec Zenturo grâce à ce panneau également mural et créez une atmosphère particulière dans votre jardin.

CONSEIL Les fixations Panofix® vous permettent d'installer les panneaux à une certaine distance du mur afin de créer l'espace nécessaire pour que vos plantes s'attachent librement autour du panneau.



Une créativité sans limite avec Zenturo, pour un jardin artistique

Envie de mettre en valeur une belle sculpture de manière originale ? Placez un panneau Zenturo/Zenturo Super décoré derrière votre œuvre d'art. Original, comme accroche, non ?

CONSEIL *Les pixels Zenturo ne manqueront pas de souligner le caractère artistique de votre jardin.*



Votre terrasse et Zenturo pour vivre en extérieur

Faites de votre terrasse la prolongation de votre espace intérieur. Avec le système Zenturo/ Zenturo Super, créez le meilleur abri de terrasse que vous puissiez imaginer. Remplissez la double paroi Zenturo/Zenturo Super en laissant libre cours à votre imagination et profitez pleinement des plaisirs de la table et de la détente en plein air, à l'abris des regards.

CONSEIL *En optant pour des écorces ou différentes variétés de galets, vous offrez un caractère très naturel à votre jardin.*

Instructions détaillées pour utiliser le panneau Zenturo/Zenturo Super en tant que paroi remplie, voir p. 25.



Zenturo et bambou, la formule idéale pour un jardin luxuriant et tropical

La bambou constitue la solution idéale pour qui apprécie un «jardin du monde» au caractère tropical. Remplissez la double paroi Zenturo/ Zenturo Super avec des tiges de bambou et soyez zen...

CONSEIL Positionnez de préférence les tiges de bambou horizontalement. Vous pouvez également remplir la paroi de coquilles de noix de coco pour un résultat tout aussi exotique.
Instructions détaillées pour utiliser le panneau Zenturo/Zenturo Super en tant que paroi remplie, voir p. 25.



Zenturo et rondins de bois, le mariage idéal pour un jardin aussi naturel qu'accueillant

Élégant, discret et particulièrement naturel. En empilant des rondins dans la double paroi Zenturo/Zenturo Super, vous obtenez une clôture particulièrement naturelle qui habille votre jardin pour un rendu chaleureux et accueillant.

CONSEIL Profitez de l'élagage de vos arbres et utilisez les branches pour remplir la double paroi.

Instructions détaillées pour utiliser le panneau Zenturo/Zenturo Super en tant que paroi remplie, voir p. 25.



Installez votre clôture **Zenturo®** et **Zenturo® Super**

**Poteau Bekaclip
avec colliers Bekafor**

Le panneau Zenturo/
Zenturo Super s'installe
très simplement grâce
aux deux différents types
de poteaux compatibles.
Le poteau Bekaclip et
ses colliers ou le poteau
Bekafor Click sans
accessoires. Quant au
système paroi remplie
Zenturo, reportez-vous
à la page 25.

Zenturo® et Zenturo® Super avec poteau Bekafor® Click ou Bekaclick® : une combinaison gagnante...



Poteau Bekafor Click avec ses
clips de fixation prémontés

Solide

Poteaux et fixations d'une solidité à toute épreuve.

Durable

Les poteaux font l'objet d'une galvanisation interne et externe et sont revêtus d'une couche de finition polyester de qualité supérieure. Un revêtement polyamide résistant aux rayons UV est utilisé pour les fixations. Notre sérieux et la qualité de nos produits nous permettent d'offrir une garantie de 10 ans sur le système complet !

Facilité d'entretien

Panneaux et poteaux n'exigent aucun entretien, ou réglage dans le temps.

Unique et pratique !

Les poteaux Bekafor Click constituent un nouveau système absolument unique grâce à des clips de fixation prémontés en usine. Le rêve pour qui adore travailler vite et bien. Fixez, cliquez et le tour est joué !

Les poteaux de forme semi-ovale sont solides et sont disponibles en stock, en vert ou en gris anthracite. Les clips de fixation prémontés sont teintés dans la masse et ne peuvent pas être retirés. Chaque poteau est doté d'un capuchon esthétique, en matière plastique, de la couleur du poteau. Des platines en aluminium sont disponibles pour une installation sur un muret ou une surface bétonnée.

Installez votre clôture **Zenturo®** et **Zenturo® Super**



Zenturo/Zenturo Super est installé selon le principe de la pose à l'avancement (panneau/poteau/panneau).

Installation de la clôture Zenturo/Zenturo Super sur des poteaux à sceller

ÉTAPE 1

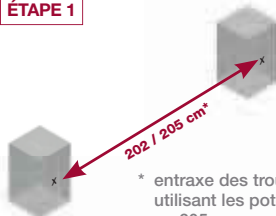

* entraxe des trous : 202 cm en utilisant les poteaux Bekaclip® ou 205 cm en utilisant les poteaux Bekafor® Click.

ÉTAPE 2

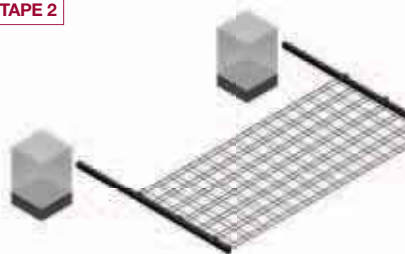

ÉTAPE 3

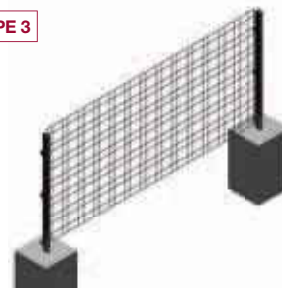

ÉTAPE 4

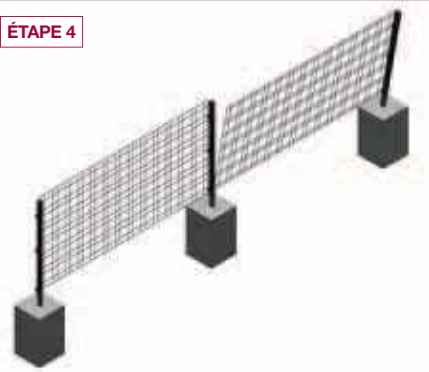

ÉTAPE 1 Préparez les trous

Creusez des trous de 30 x 30 cm sur 50 cm de profondeur.

ÉTAPE 2 Fixez les poteaux au panneau

Couchez un panneau Zenturo sur le sol. Fixez deux poteaux de part et d'autre du panneau. Versez 10 cm de béton dans les deux premiers trous.

ÉTAPE 3 Installez le panneau

Placez le panneau avec les deux poteaux. Coulez du béton autour des 2 poteaux et tassez. Positionnez vos poteaux à la bonne hauteur grâce à un niveau ou une corde.

ÉTAPE 4 Installez le panneau suivant

Fixez le deuxième panneau au troisième poteau. Positionnez le poteau dans le trou suivant et coulez du béton. Fixez le panneau au deuxième poteau. Placez les panneaux suivants de la même manière.

Installation de la clôture Zenturo/Zenturo Super avec des poteaux sur platine

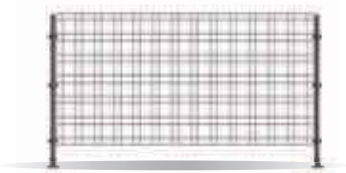

L'installation sur des platines est possible pour les hauteurs de panneau 65, 95 et 125 cm.



Poteau Bekaclip



Poteau Bekafor Click

Installation spécifique de la clôture Zenturo/Zenturo Super en pente

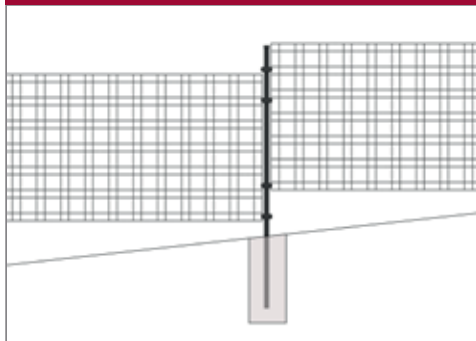

Lorsque vous posez la clôture Zenturo sur un terrain en pente, la longueur du poteau doit toujours correspondre à la hauteur du panneau + 70/80 cm.
Prévoyez des colliers supplémentaires si vous utilisez des poteaux Bekaclip. Prévoyez des clips supplémentaires pour les hauteurs de panneau de 125 et 170 cm avec les poteaux Bekafor Click.

Installation de la clôture Zenturo/Zenturo Super en angle



Installation en angle ? Aucun problème. Prévoyez des pièces d'angles en plus des colliers si vous utilisez des poteaux Bekaclip (sauf angles à 90°). Aucun accessoire n'est par contre nécessaire pour les poteaux Bekafor Click.

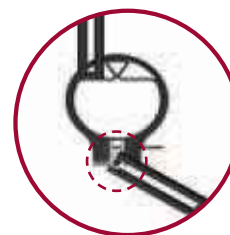

Poteau Bekaclip



Poteau Bekafor Click

Installation des supports pour plaques de soubassement Zenturo/Zenturo Super

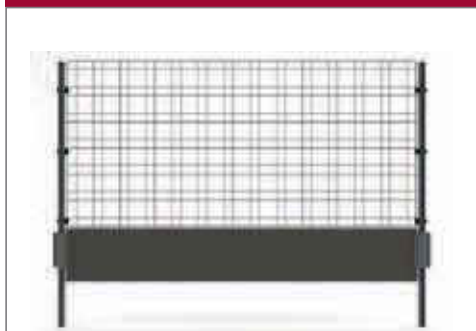

Si vous souhaitez placer une plaque de soubassement à la base de la clôture vous devez utiliser des supports pour plaques. Les supports de couleur grise sont compatibles pour des plaques jusqu'à 35 mm d'épaisseur. Chaque poteau a son propre modèle pour s'adapter parfaitement.

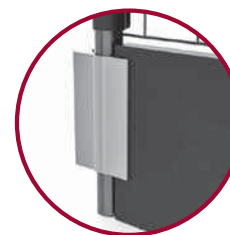

Support pour plaque de soubassement poteau Bekaclip

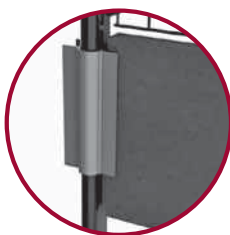

Support pour plaque de soubassement poteau Bekafor Click

Installez votre paroi remplie **Zenturo®** et **Zenturo® Super** pour un beau mur décoratif

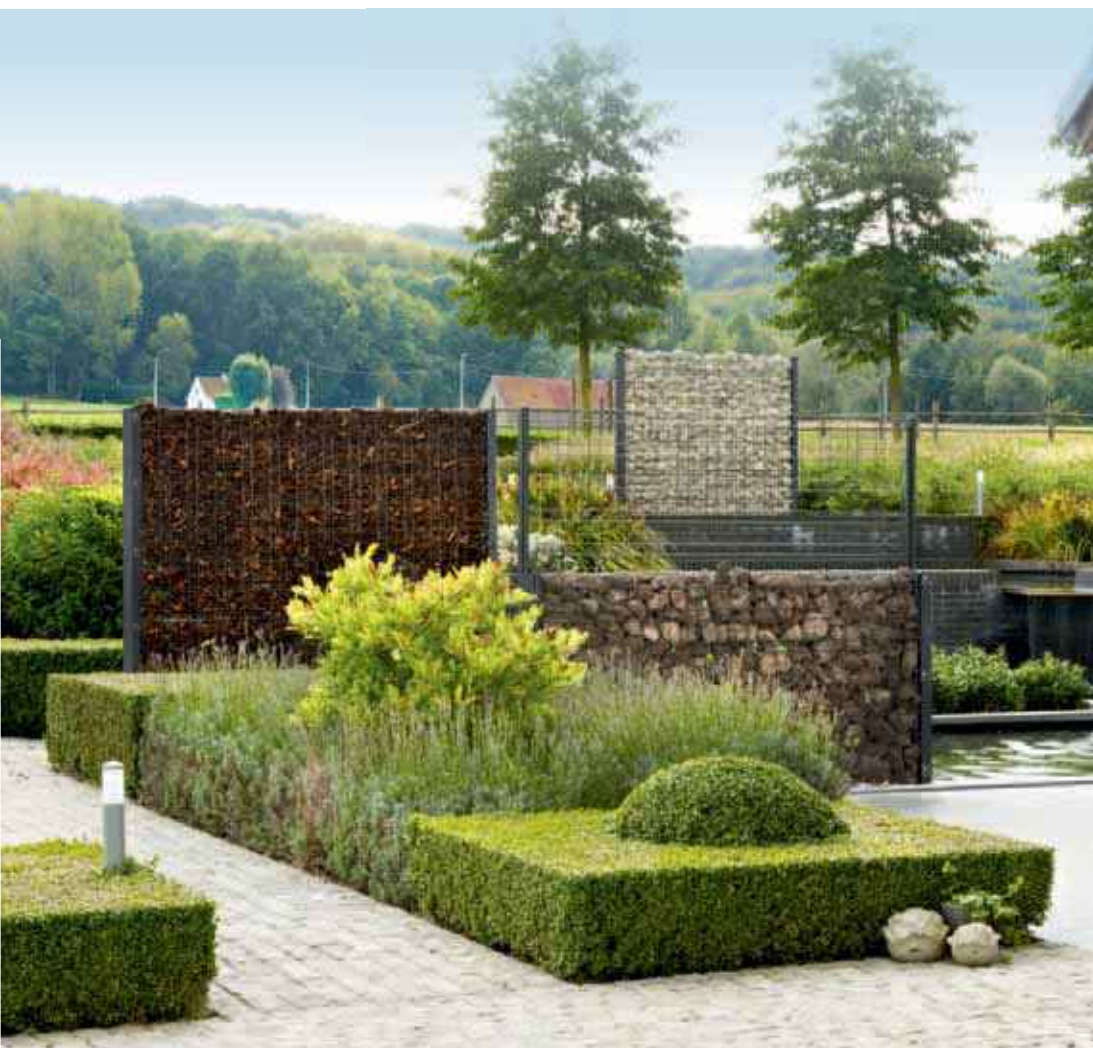

Lors de l'installation de la clôture Zenturo ou Zenturo Super en tant que mur décoratif, vous devez tenir compte de quelques mesures de sécurité. L'ajout du remplissage exige en effet une approche légèrement différente.

>>>

1/ Installez les panneaux Zenturo/Zenturo Super avec les poteaux

ÉTAPE 1

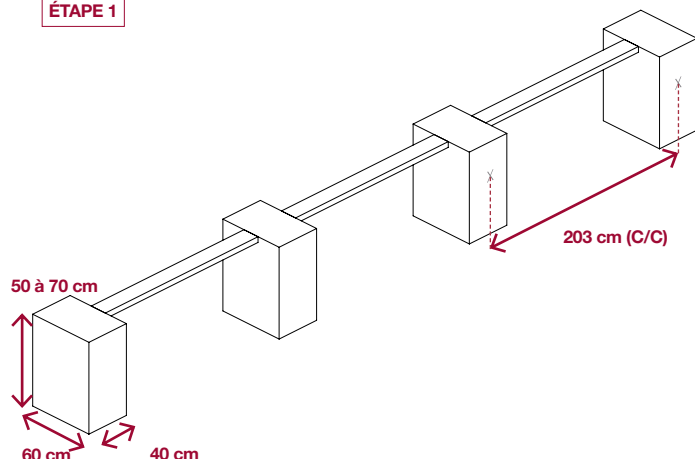

Creusez les trous

Creusez des trous de minimum 40 x 60 cm et d'une profondeur de 50 à 70 cm avec un écartement de 203 cm (entraxe). Prévoyez une tranchée d'une profondeur minimale de 5 cm entre les trous. La largeur de la tranchée doit être au minimum égale à la distance qui sera prévue ultérieurement entre les panneaux. Remplissez la tranchée de béton, de gravier, de granulats de gravats, de sable stabilisé, de pavés, d'anciennes dalles, etc.

ÉTAPE 2

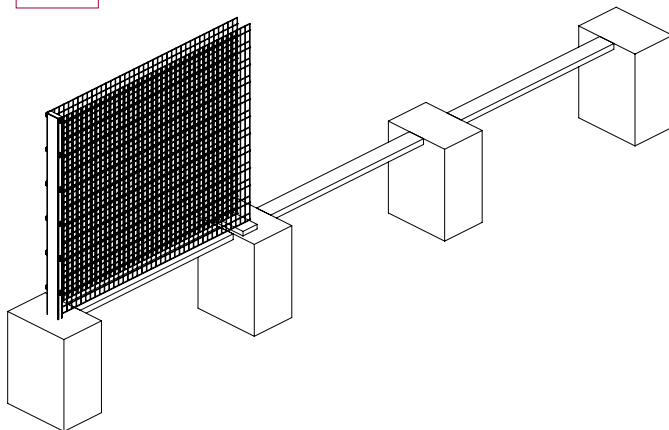

Placez le premier poteau et fixez-y deux panneaux parallèles

Placez un poteau dans le premier trou et versez un peu de béton dans le trou. Fixez deux panneaux parallèles sur le poteau à l'aide des pièces spécifiques. Soutenez l'autre extrémité des panneaux avec des cales de bois ou des pierres. Assurez-vous que tout soit bien aligné horizontalement et d'aplomb. Remplissez le premier trou de béton.

CONSEIL Prévoyez la distance la plus petite possible entre la partie inférieure du panneau et le sol.

N'utilisez que les poteaux Zenturo rectangulaires de 120 x 40 mm (épaisseur : 2 mm) et les clips Zenturo correspondants.

NE REMPLISSEZ JAMAIS AU DELÀ DE LA HAUTEUR MAXIMALE DU PANNEAU (200 CM) !

rectangulaires Zenturo

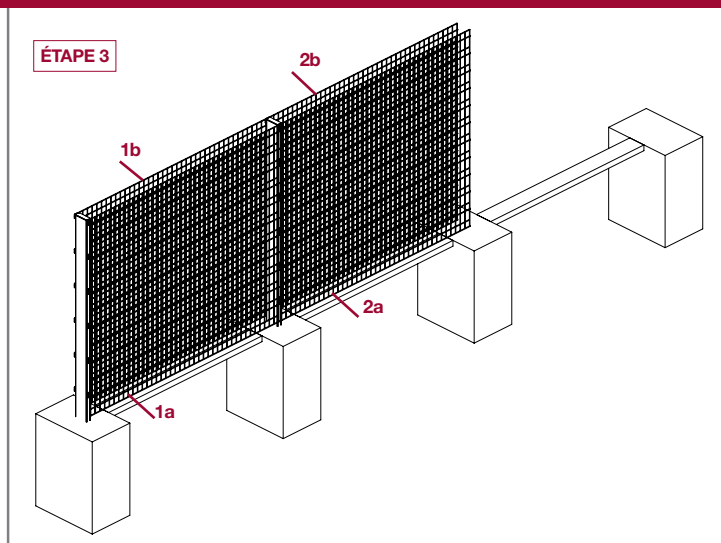

Placez le deuxième poteau et fixez-y les deux panneaux parallèles suivants

Placez le deuxième poteau dans le deuxième trou et versez-y un peu de béton. Fixez simultanément les panneaux 1a et 2a (avant) sur le deuxième poteau avec les pièces spécifiques. Fixez ensuite les panneaux 1b et 2b (arrière) au deuxième poteau. Soutenez les panneaux avec des cales de bois ou des pierres. Assurez-vous que tout soit bien aligné horizontalement et d'aplomb. Remplissez le deuxième trou de béton. Et ainsi de suite...



Posez toujours votre mur décoratif sur des poteaux à sceller dans le sol et jamais sur platines ! La longueur du poteau doit être égale à la hauteur du panneau Zenturo utilisé + minimum 50 cm.

La responsabilité de Betafence est limitée aux dégâts pour lesquels la société Betafence peut être considérée comme étant responsable en vertu de dispositions légales contraignantes. Les dégâts indirects (dont les dégâts consécutifs) et/ou les dommages immatériels sont exclus. Betafence n'est pas responsable pour un quelconque dommage causé pendant ou suite à l'installation, ni pour un quelconque dommage découlant d'une installation incorrecte ou incomplète. Ces produits s'accompagnent d'un manuel d'installation qui est également disponible sur www.betafence.com et <http://safety.zenturo.net>. Ces instructions doivent être scrupuleusement respectées. Si vous ne disposez pas des compétences requises pour procéder à cette installation, nous vous recommandons de faire appel à un professionnel.

2/ Comment remplir votre mur Zenturo/Zenturo Super

ÉTAPE 1



Utilisez les entretoises de maintien Zenturo

Pour éviter que les panneaux ne se courbent sous le poids de leur remplissage, utilisez les entretoises Zenturo pour garantir un écartement égal entre les panneaux parallèles. Placez les entretoises à 50 cm de distance (sur la largeur comme sur la hauteur du panneau) pour des remplissages légers (écorces, branches, etc.) ou à 30 cm pour des remplissages plus lourds (pierre, etc.).



CONSEIL Accrochez toujours les entretoises au niveau des soudures des panneaux afin qu'elles ne puissent pas se décaler !

Vous trouverez également ce manuel d'installation sur www.betafence.com et <http://safety.zenturo.net>. Ces instructions doivent être scrupuleusement respectées dans le cadre de l'installation d'une paroi remplie Zenturo/Zenturo Super.

ÉTAPE 2

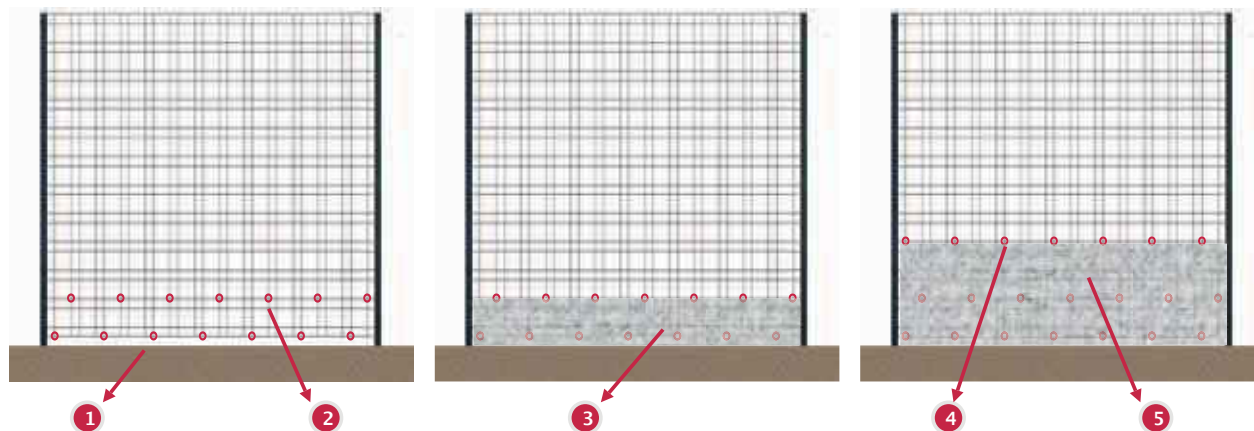

Remplissage de l'espace entre les panneaux

Une fois que le béton est sec, vous pouvez commencer à remplir l'espace entre les panneaux :

- 1 Placez une première rangée d'entretoises dans le bas des panneaux.
- 2 Posez une deuxième rangée d'entretoises au-dessus de la première.
- 3 Remplissez le mur jusqu'au niveau situé juste au-dessous de la deuxième rangée d'entretoises.
- 4 Placez ensuite une troisième rangée d'entretoises.
- 5 Remplissez l'espace juste au-dessous de cette rangée d'entretoises.

Poursuivez jusqu'à ce que la paroi soit remplie et terminez par une rangée d'entretoises Zenturo en haut des panneaux.

Types de remplissage

Grâce au remplissage, vous donnerez une note personnelle à votre jardin. Les possibilités sont nombreuses : cailloux, pierres de lave, etc. ou des matériaux plus naturels comme les écorces. Vos clôtures ne passeront assurément pas inaperçues !

Les remplissages ne sont pas fournis par Betafence mais vous les trouverez aisément dans les magasins spécialisés.



Coquilles de noix de coco



Écorces



Pierres de lave



Galets

Données techniques

Panneau Zenturo® 3 mailles : 100 x 100 / 100 x 50 / 50 x 50 mm

- Fils ronds soudés
- Fil galvanisé, couche d'adhérence et revêtement polyester
- Diamètres des fils :
 - vertical : 4,15 mm
 - horizontal : 5,00 mm
- Mailles de **100 x 100 / 100 x 50 / 50 x 50 mm**
- Doubles fils horizontaux alternés
- Largeur du panneau : 2005 mm
- Coloris : vert RAL 6005, gris anthracite BF7016M

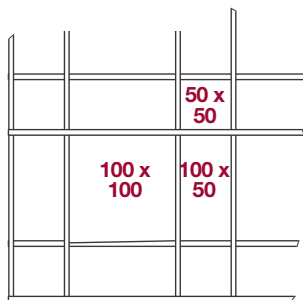
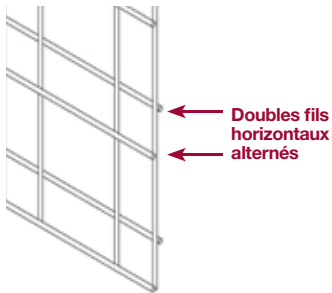

Mailles

Largeur des panneaux

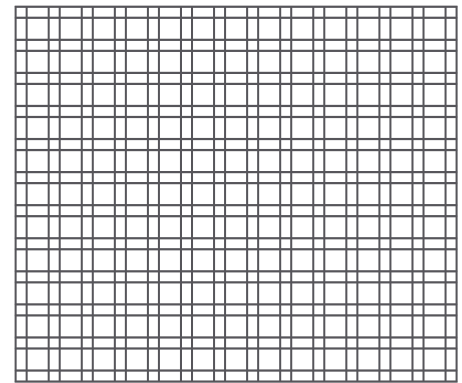

2005 mm

Hauteurs des panneaux

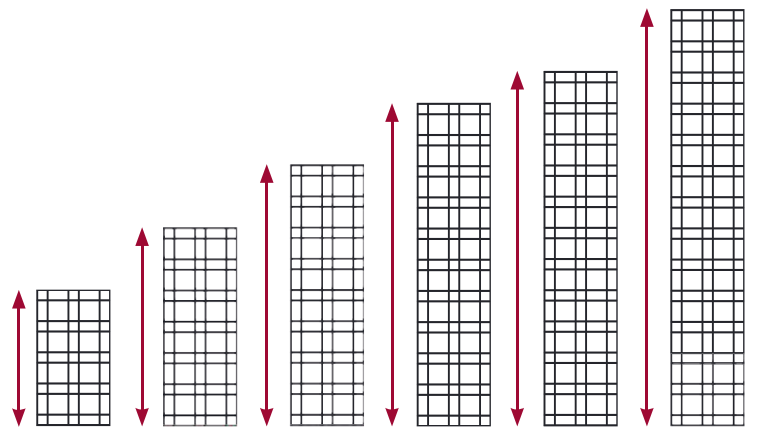

655 mm

955 mm

1255 mm

1555 mm

1705 mm

2005 mm

Panneau Zenturo® Super 2 mailles : 100 x 50 / 50 x 50 mm

- Fils ronds soudés
- Fil galvanisé, couche d'adhérence et revêtement polyester
- Diamètres des fils :
 - vertical : 4,15 mm
 - horizontal : 5,00 mm
- Mailles de 100 x 50 / 50 x 50 mm
- Doubles fils horizontaux alternés
- Largeur du panneau : 2005 mm
- Couleur : gris anthracite BF7016M

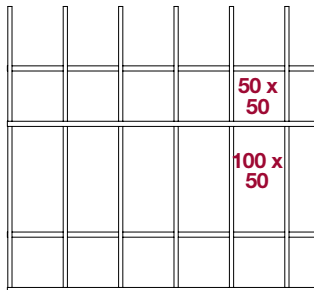
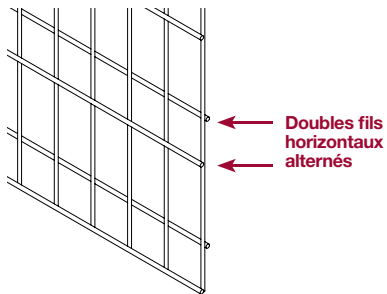

Mailles

Largeur des panneaux

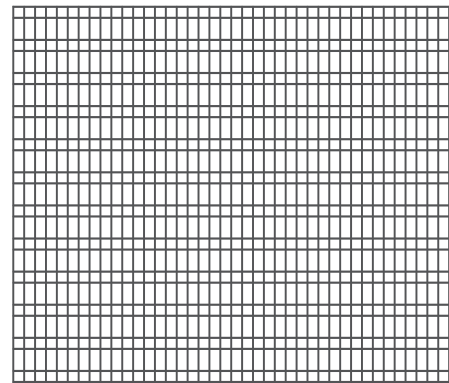

2005 mm

Hauteurs des panneaux

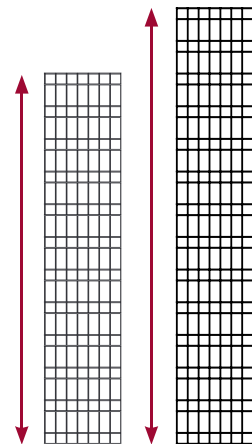

1705 mm 2005 mm

Système de poteaux pour clôtures Zenturo®



Poteau Bekafor® Click

Le panneau Zenturo/Zenturo Super peut être combiné avec le poteau Bekafor Click avec clips de fixation prémontés ou avec le poteau Bekaclip avec les colliers Bekafor.



Poteau Bekaclip®



		INSTALLATION À SCELLER		INSTALLATION SUR PLATINE	
hauteur panneau	largeur panneau	longueur poteau Bekaclip	longueur poteau Bekafor Click	longueur poteau Bekaclip	longueur poteau Bekafor Click
655 mm	2005 mm	1100 mm	1100 mm	700 mm	700 mm
955 mm	2005 mm	1500 mm	1500 mm	1100 mm	1100 mm
1255 mm	2005 mm	1700 mm	1700 mm	1300 mm	1300 mm
1555 mm	2005 mm	2000 mm	2000 mm		
1705 mm*	2005 mm	2300 mm	2300 mm		
2005 mm*	2005 mm	2500 mm	2500 mm		

Coloris disponibles ■ vert RAL 6005 ■ gris anthracite BF7016M

* Zenturo Super uniquement disponible dans cette hauteur de panneau

Le système de poteaux rectangulaire Zenturo® pour parois remplies



Poteau Zenturo®

Le poteau rectangulaire Zenturo a été spécialement développé pour la création de parois remplies. Facile et rapide à installer, le système garantit la robustesse de la paroi. Les panneaux sont fixés avec des pièces spéciales. Le poteau rectangulaire a un design unique et se termine par un capuchon noir.

Poteau Zenturo :

- Tube rectangulaire 120 x 40 mm
- Épaisseur du tube : 2 mm
- Galvanisation intérieure et extérieure, revêtement polyester
- Couleur : gris anthracite BF7016M



Pièce Zenturo®



Les panneaux peuvent être facilement fixés sur les poteaux au moyen des pièces à visser dans le poteau. La finition est parfaite, esthétique et solide.

Pièce à visser :

- Galvanisées à chaud et revêtus de polyester
- Fixation sur le poteau avec :
 - écrous de sécurité hexagonaux en inox M6 x 40
 - rondelle M6 en inox
- Couleur : gris anthracite BF7016M

hauteur panneau	largeur panneau	longueur poteau	nombre de fixation par poteau
655 mm	2005 mm	1100 mm	2 x 3
955 mm	2005 mm	1500 mm	2 x 4
1255 mm	2005 mm	1700 mm	2 x 5
1555 mm	2005 mm	2000 mm	2 x 6
1705 mm*	2005 mm	2400 mm	2 x 6
2005 mm*	2005 mm	2700 mm	2 x 7



* Zenturo Super uniquement disponible dans cette hauteur de panneau

Portail Zenturo®



Un portail de jardin améliore la sécurité. Nos portails s'harmonisent parfaitement avec le design unique des panneaux Zenturo/Zenturo Super.

Le portail est livré avec 2 poteaux Bekaclip et ses accessoires.

Vantail :

- Cadre : 40 x 40 mm, épaisseur : 1,50 mm
- Galvanisation intérieure et extérieure, revêtement polyester
- Coloris :
 - gris anthracite BF7016M
 - vert RAL 6005 (sur demande)

Remplissage du vantail :

- Design mailles Zenturo
- Fils ronds soudés
- Fils horizontaux doubles en alternance
- Fils galvanisés, couche d'adhérence et revêtement polyester
- Diamètre des fils :
 - verticalement : 4,15 mm
 - horizontalement : 5,00 mm
- Mailles : 100 x 100 / 100 x 50 / 50 x 50 mm
- Coloris :
 - gris anthracite BF7016M
 - vert RAL 6005 (sur demande)

largeur nominale	hauteur	longueur des poteaux	distance entre les poteaux*	nombre de colliers Bekafor fournis
PORTILLONS PIVOTANTS (vantail simple)				
1000 mm	955 mm	1750 mm	1140 mm	6
1000 mm	1255 mm	2050 mm	1140 mm	6
1000 mm	1555 mm	2300 mm	1140 mm	6
1000 mm	1705 mm	2500 mm	1140 mm	8
1000 mm	2005 mm	2700 mm	1140 mm	8
PORTAILS PIVOTANTS (double vantail)				
3000 mm	955 mm	1750 mm	3100 mm	6
3000 mm	1255 mm	2050 mm	3100 mm	6
3000 mm	1555 mm	2300 mm	3100 mm	6
3000 mm	1705 mm	2500 mm	3100 mm	8
3000 mm	2005 mm	2700 mm	3100 mm	8

* Pour connaître l'entraxe de vos poteaux, rajoutez 60 mm à cette cote



- Système de sécurité discrètement intégré
- Poignée bicolore (noir/métallisé) en matière synthétique avec cylindre intégré



- Butée de serrure discrète en matière synthétique noir avec un système anti-écartement

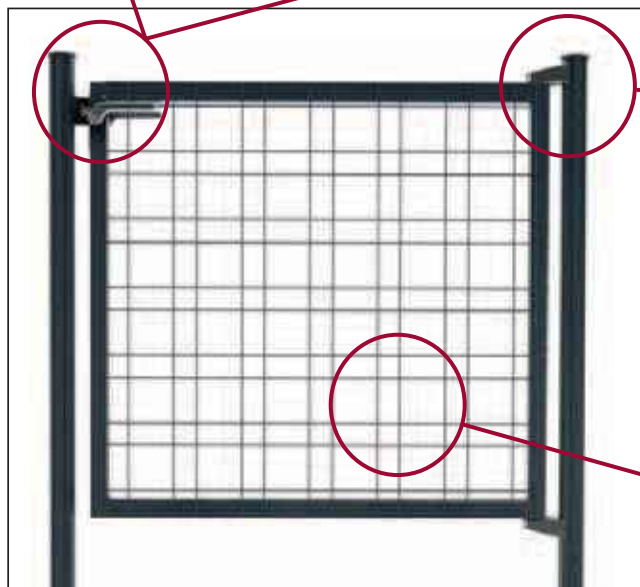

- Gonds réglables au design unique en parfaite harmonie avec la poignée



- Colliers Bekafor Ø 60 mm pour la fixation des panneaux sur les poteaux du portail

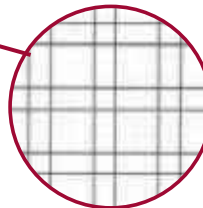

- Remplissage du vantail en mailles Zenturo - 3 mailles : 100 x 100 / 100 x 50 / 50 x 50 mm

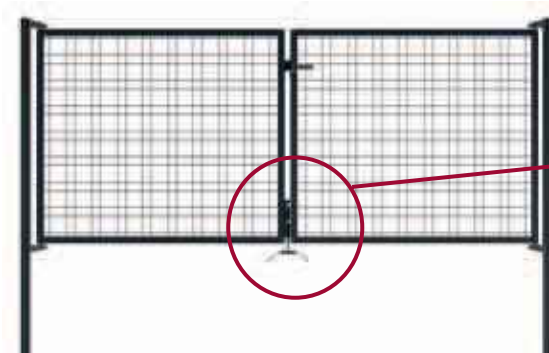

- Béquille de sol pour les portails double vantail

Accessoires

pour personnaliser les panneaux Zenturo®/Zenturo® Super

Pixels Zenturo®

- Matériau : polypropylène
- Dimensions : 100 x 100 / 100 x 50 / 50 x 50 mm
- Finition : teinté dans la masse, finition mat
- Conditionnés sous blister transparent
- Nombre de pixels par blister :
 - pixel 100 x 100 mm : 20 pixels / blister
 - pixel 100 x 50 mm : 30 pixels / blister
 - pixel 50 x 50 mm : 40 pixels / blister
- Coloris :  vert  gris anthracite



Flexo strips Zenturo®



- Bande en matière plastique flexible, livrée en rouleau
- À tisser horizontalement et/ou verticalement dans le panneau
- Matériau : polyéthylène
- Dimensions :
 - largeur de bande de 44 mm (pour mailles de 50 mm)
 - largeur de bande de 94 mm (pour mailles de 100 mm)
- Longueur du rouleau : 50 m à couper à longueur. Nous recommandons une attache pour fixer les bandes au poteau.
- Coloris : vert
 gris anthracite

Perfo strips Zenturo®

- Bande perforée en acier inoxydable
- À monter verticalement dans le panneau. Les extrémités des bandes se fixent au moyen d'une attache.
- Matériau : acier inoxydable 304
- Épaisseur de tôle : 0,50 mm

- Perforation Ø 7 mm
- Couleur : acier inoxydable
- Dimensions :
 - largeur de bande de 44 mm (pour mailles de 50 mm)
 - largeur de bande de 94 mm (pour mailles de 100 mm)

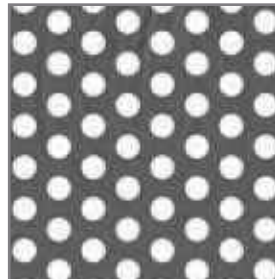

Ø 7 mm

largeur	longueur	nombre de bandes/paquet
44 mm	1700 mm	14
44 mm	2000 mm	14
94 mm	1700 mm	13
94 mm	2000 mm	13

Dessinez ici votre propre style et décorez votre panneau Zenturo®

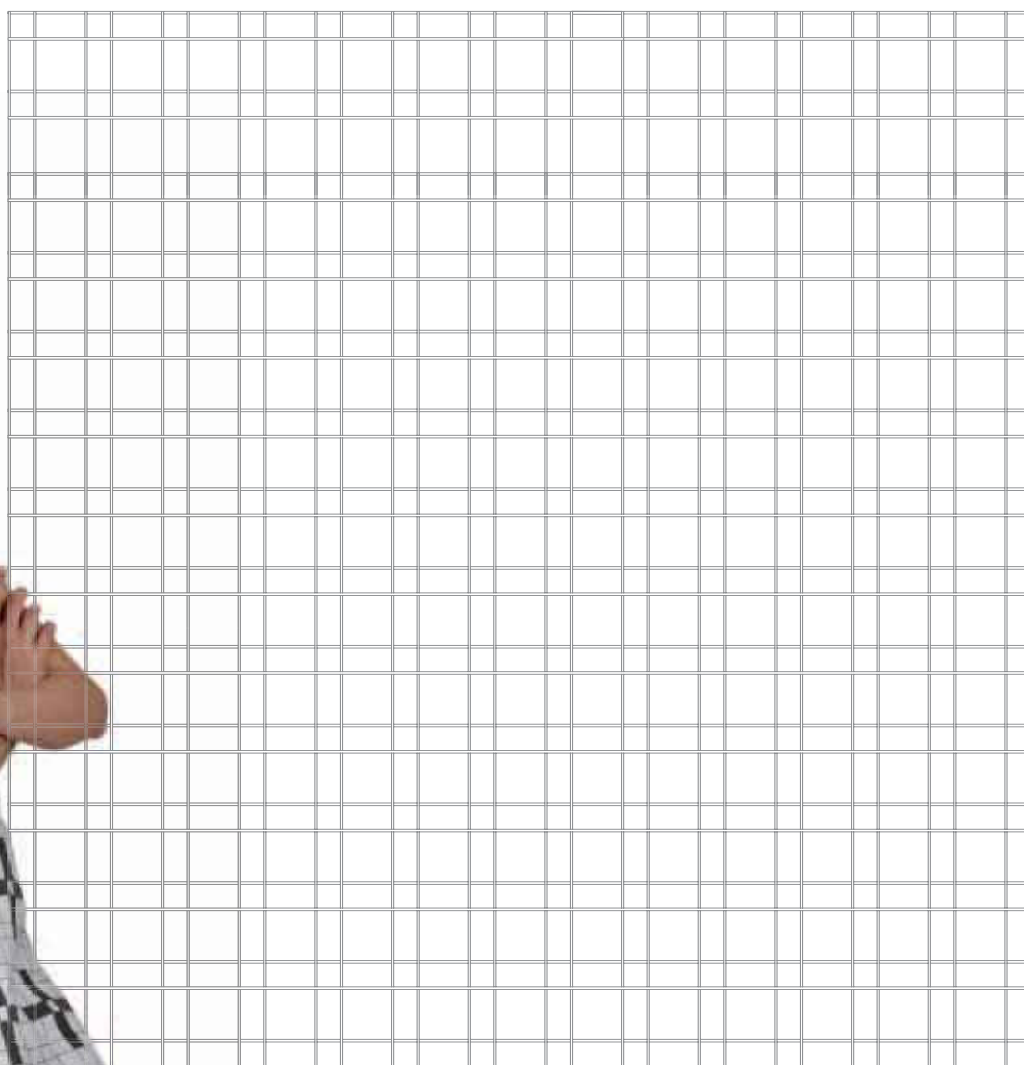

2005 mm

1705 mm

1555 mm

1255 mm

955 mm

655 mm

0 mm

Coloris : vert et gris anthracite

B **BETAFENCE**

Pour créer votre panneau Zenturo Super tracez un fil vertical supplémentaire au milieu des grandes mailles 100 x 100 mm.



Les pixels Zenturo® vous permettent des créations à l'infini...

Concevez un motif totalement unique, temporaire ou non. Les combinaisons possibles grâce aux différents accessoires peuvent donner un résultat surprenant.

..... Les pixels Zenturo existent en 3 dimensions et 2 coloris. Il suffit de clipser les pixels Zenturo sur les mailles correspondantes. Quelques clics et le tour est joué ! Vous avez maintenant une clôture originale.

Betafence est le leader mondial des systèmes de clôtures,
de contrôle d'accès et de détection.

Tous les noms de produits et dénominations commerciales de
Betafence sont des marques déposées par Betafence Holding.

Sous réserve de modifications au niveau de l'assortiment et
des produits.

02/2011

Betafence France SAS

F-92183 Antony

T +33 1 40 96 26 08

info.france@betafence.com

www.betafence.fr

www.directclotures.fr

Betafence NV

Sales Benelux

8550 Zwevegem

T +32 56 73 47 47

info.benelux@betafence.com

www.betafence.com



B **BETAFENCE**