

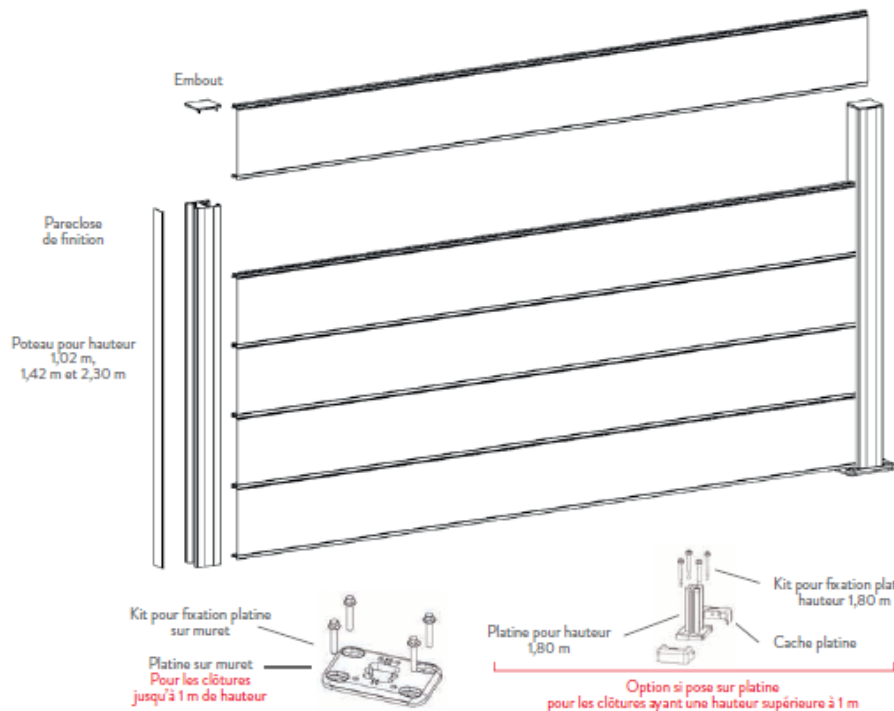

POINTS FORTS

- Lame légère & facile à manipuler
- Rapport qualité/prix optimal
- Rapidité et facilité de pose
- Hauteur clôture modulable
- Esthétisme lame large
- Livrable sous 15 jours ouvrés



Composition :
Poteaux : profil aluminium
Lame pliée à froid.

Dimensions lame :
L. 2 m x H. 20 cm

Dimensions poteau :
70x76 / hauteurs : 1,02 m ; 1,42 m et 2,30 m – recoupable
Angles variables de 90° à 180°

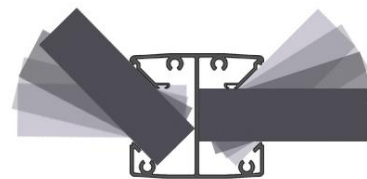

100% aluminium

AI

Garantie 10 ans

10 ans

Fabrication française



Résistance 145 km/h





POINTS FORTS

Gamme économique

Installation rapide

Livrable sous 15 jours ouvrés

ALUCLIN H. 930

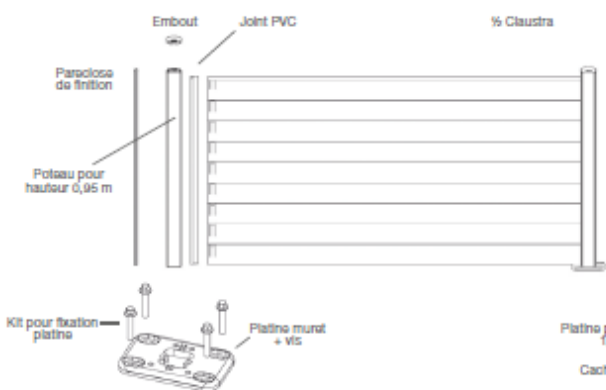

ALUCLIN H. 1800

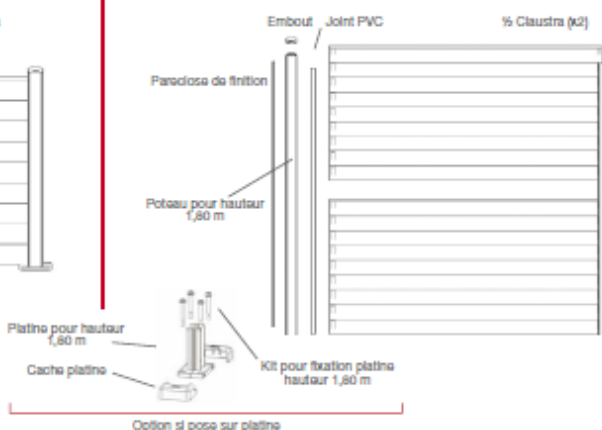

DÉCOUPE DE CLAUSTRAS

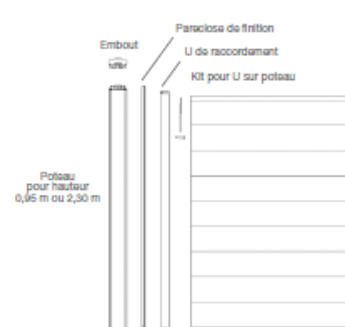

ZOOM – SYSTÈME D'ATTACHE DES 2 PANNEAUX

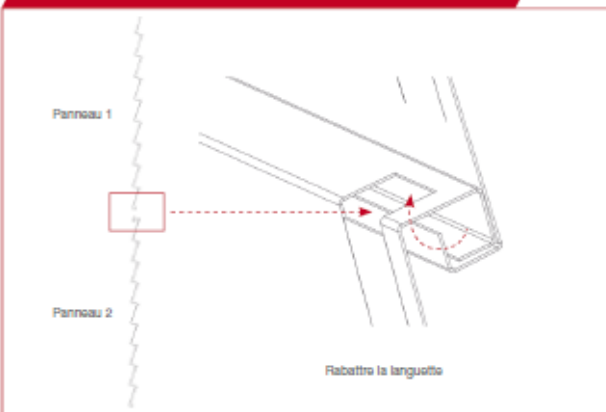

Composition :

Poteaux : profil aluminium

Panneaux : tôle alliage aluminium, imitations clins laqués sur les deux faces (ALUCLIN : 9 clins & ALUCLIN XL : 5 clins)

Dimensions des éléments :

1/2 claustra : 1 élément de L. 1800 h. 930 mm

Dimensions poteau :

70x70 / hauteurs : 0,95 m et 2,30 m

Joints PVC obligatoires de chaque côté (J9 ou J18)

U de raccordement (avec visserie et embouts de finition) pour coupe de claustra ou départ ou arrivée sur mur

Pose sur platines ou à sceller

Angles variables de 90° à 180° (poteau universel)

Portail et portillon assortis



NEW!



RAL 7016
texturé



RAL 9016

NEW!



RAL 7037
texturé

100% aluminium

AI

Garantie 10 ans

10 ans

Fabrication française



Résistance 145 km/h





POINTS FORTS

Ajustable en hauteur

Jour ajustable

Gamme adaptée aux régions venteuses

Livrable sous 15 jours ouvrés

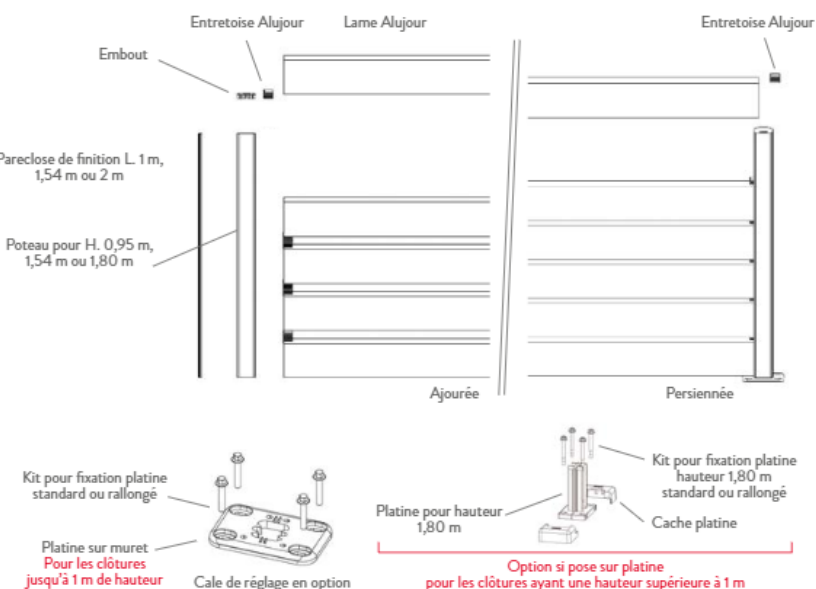

Clôture 2 en 1 : persiennée (entretoise simple) ou ajourée (double entretoise)

Composition :

Lame aluminium extrudée, épaisseur 1,7 mm (entretoises simples ou doubles incluses)

Dimensions lames :

L. 1 800 mm x h. 15 cm

Dimensions des poteaux :

70x70 / hauteurs : 0,95 m ; 1,54 m et 2,30 m (recoupables)

Coloris : Gris 7016 ; Blanc 9016 ; Vert 6005 ; Gris Clair 7037

Entretoise double : pas de 1,6 cm (pour créer le jour souhaité)

Adapté aux régions venteuses

Pose sur platines ou à sceller

Angle variable de 90 à 180°

Portillon assorti



100% aluminium

Garantie 10 ans

Fabrication française

Résistance 145 km/h

AI

10 ans





POINTS FORTS

Ajustable en hauteur
 Livrable sous 15 jours
 Adaptable sur terrain en pente
 Nombreuses personnalisations possibles



Lame bulle Lame ellipse Lame ondulation



Lame gris argent Lame bâton Lame alu brossé Lame LED Lame liseré Lame floral Lame graphique Lame fougère Lame labyrinthe Lame liane

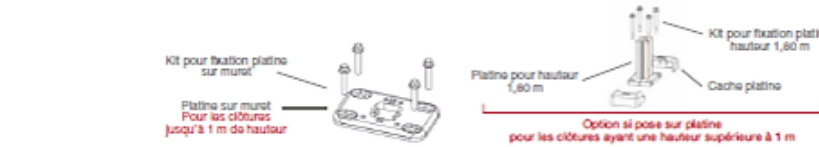
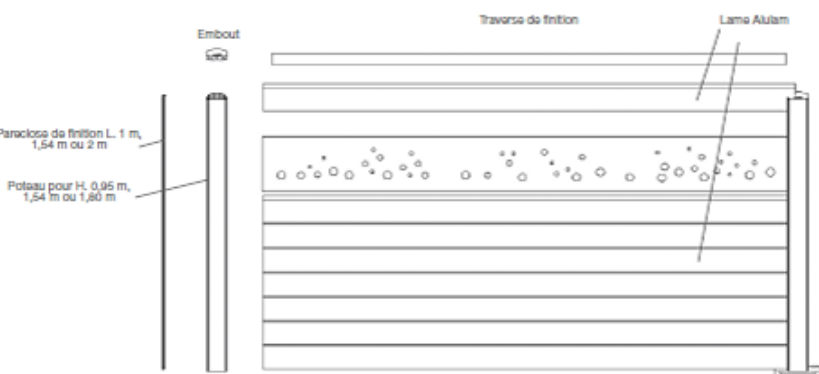

Composition :
 Poteaux : profil aluminium
 Lames en aluminium remplies de mousse polyuréthane laquées.

Dimensions lame :
 1 lame : L. 1800 x h. 85 mm
 11 lames pour un élément de 1,80 x 0,93 m
 21 lames pour un élément de 1,80 x 1,80 m

Dimensions poteaux :
 70x70 / hauteurs : 0,95 m ; 1,54 m et 2,30 m - recoupable

Traverse de finition
 Pose sur platines ou à sceller
 Nombreux décors de personnalisation (en option)
 Angle variable de 90 à 180°
 Portail et portillon assortis



100% aluminium	Garantie 10 ans	Fabrication française	Résistance 145 km/h
Al	10 ans		



POINTS FORTS

- Clôture ultra-rigide
- Style épuré et contemporain
- Clôture mixte :
Semi-ajourée et/ou ajourée
- Gamme adaptée aux régions venteuses
- Portails & portillons assortis
- Livrable sous 15 jours ouvrés

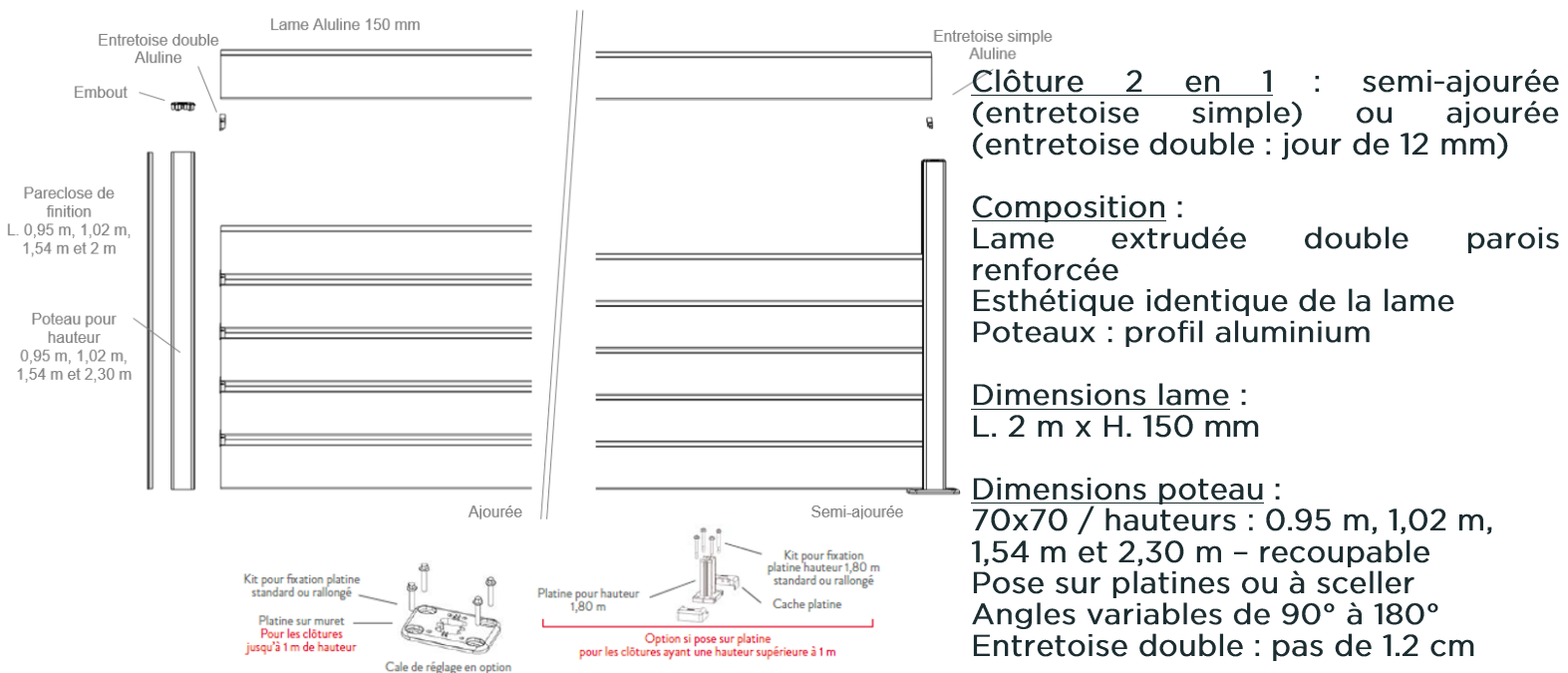

Portail & Portillon assortis

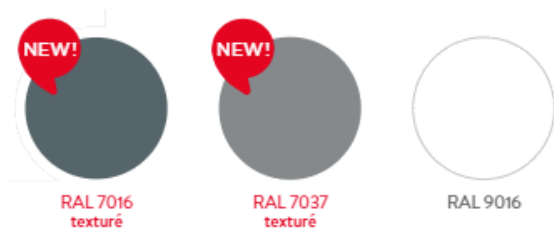

100% aluminium

Garantie 10 ans

Fabrication française

Résistance 145 km/h

AI

10 ans



POINTS FORTS

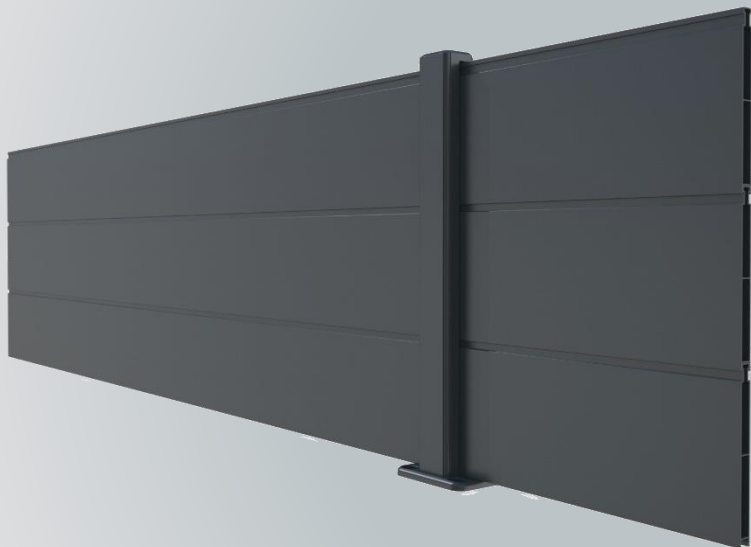

- Clôture ultra-rigide
- Style épuré et contemporain
- Hauteur clôture modulable
- Esthétique lame large
- Portails & portillons assortis
- Livrable sous 15 jours ouvrés

Lame Aluline 210 mm

Embout



Pareclose de finition
L. 1,02 m, 1,54 m et 2 m

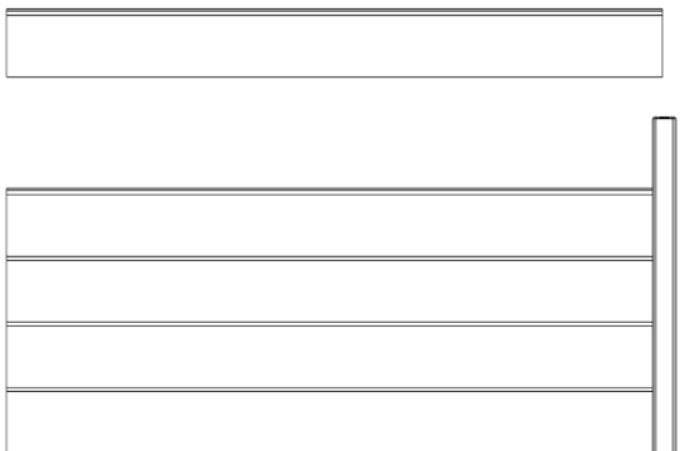

Composition :

Lame extrudée double parois renforcée

Esthétique identique de la lame

Poteaux : profil aluminium

Dimensions lame :

L. 2 m x H. 210 mm

Dimensions poteau :

70x70 / hauteurs : 1,02 m ; 1,54 m et 2,30 m – recoupable

Pose sur platines ou à sceller

Angles variables de 90° à 180°

Kit pour fixation platine standard ou rallongé

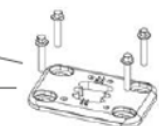

Platine sur muret
Pour les clôtures jusqu'à 1 m de hauteur

Cale de réglage en option

Platine pour hauteur 1,80 m

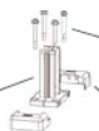

Kit pour fixation platine hauteur 1,80 m standard ou rallongé

Cache platine

Option si pose sur platine pour les clôtures ayant une hauteur supérieure à 1 m

Portail & Portillon assortis



NEW!



RAL 7016
texturé

NEW!



RAL 7037
texturé



RAL 9016

100% aluminium

AI

Garantie 10 ans

10 ans

Fabrication française



Résistance 145 km/h





POINTS FORTS

- Style épuré et contemporain
- Rapidité et facilité de pose
- Hauteur clôture modulable
- Esthétisme lame large
- Livrable sous 15 jours ouvrés
- 5 lames personnalisables

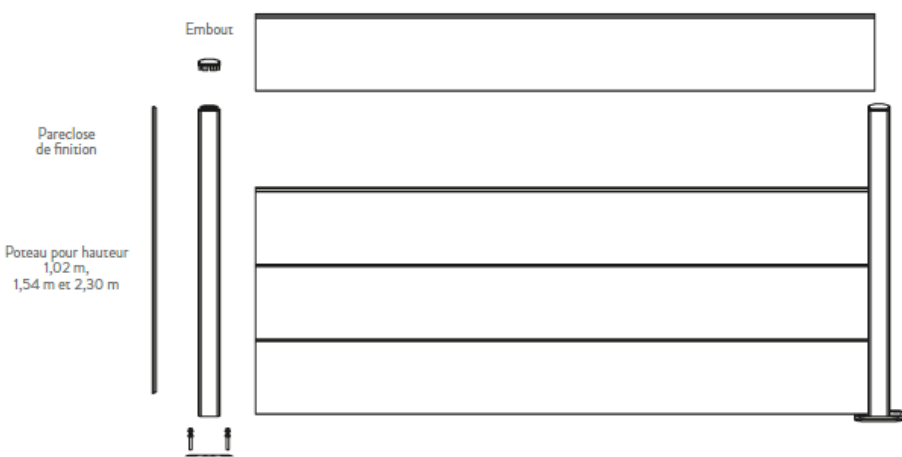

Composition :

Poteaux : profil aluminium
Lame extrudée double parois renforcée

Dimensions lame :

L. 2 m x H. 25 cm

Dimensions poteau :

70x70 / hauteurs : 1,02 m ; 1,54 m et 2,30 m – recoupable

Pose sur platines ou à sceller
Angles variables de 90° à 180°
Portillon assorti

Kit pour fixation platine standard ou rallongé

Platine sur muret
Pour les clôtures jusqu'à 1 m de hauteur

Cale de réglage en option

Platine pour hauteur 1,80 m

Option si pose sur platine pour les clôtures ayant une hauteur supérieure à 1 m

Kit pour fixation platine hauteur 1,80 m standard ou rallongé

Cache platine



NEW!



RAL 7016
texturé

NEW!



RAL 7037
texturé



RAL 9016

100% aluminium

Al

Garantie 10 ans

10 ans

Fabrication française



Résistance 145 km/h



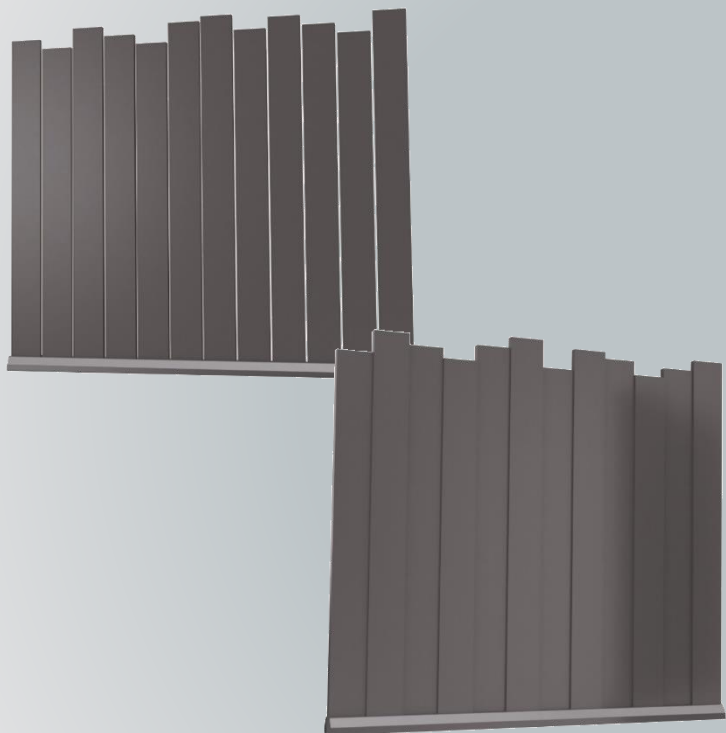

POINTS FORTS

Gamme innovante :
clôture sans poteau

Style contemporain et épuré

Gamme modulable :
ajourée ou décalée

Livrable sous 15 jours ouvrés

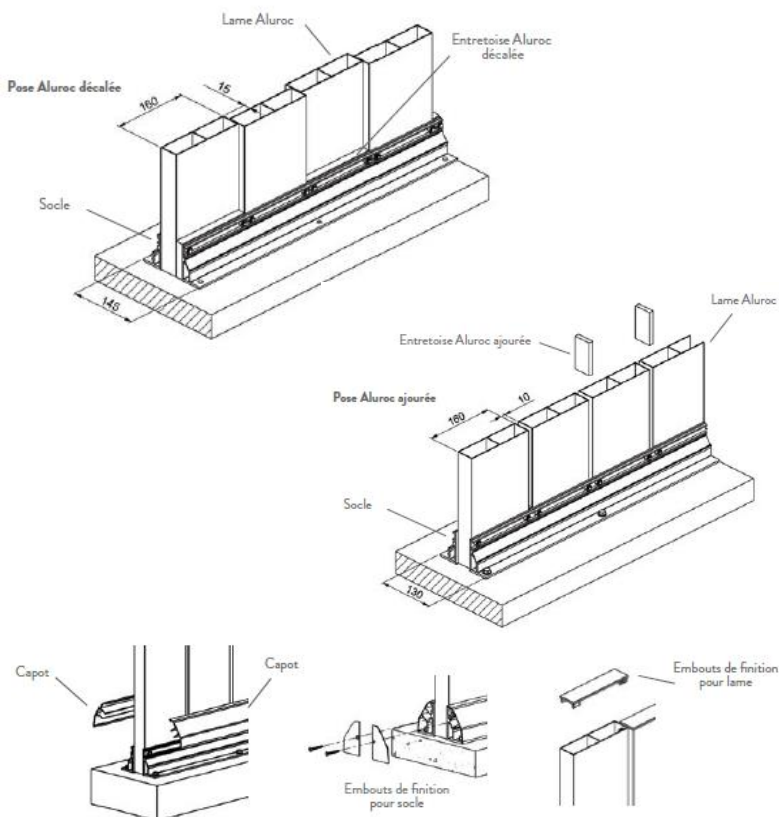

Clôture 2 en 1 :

Version ajourée : entretoise de 10 mm entre les lames

Version décalée : entretoise de 15 mm alternée entre les lames

Composition :

Lame aluminium extrudée, épaisseur 1,8 mm

Dimensions lames :

L. 160 mm x P. 40 mm

H 1 000 mm ou 1 800 mm pose sur socle ou à sceller

H 2 300 mm pose à sceller

Socle :

Modèle ajouré : socle de 1 020 mm & 2 040 mm

Modèle décalé : socle de 960 mm & 1 920 mm

Coloris : Gris 7016 T

NEW!

RAL 7016
texturé

100%
aluminium

AI

Garantie
10ans

10
ans

Fabrication
française



Résistance
145 km/h

